

2021

ELEVE 29
ELEVE 29 ASL
ELEVE ASL

E-BIKES

E-MTB



NÁVOD K POUŽITÍ JÍZDNÍHO
ELEKTROKOLA
S POHONEM SHIMANO STEPS 5000



AUTHOR
BICYCLES

SHIMANO STEPS

Komplexní systém elektrického pohonu SHIMANO

Příručka uživatele

Sada E5000

Původní návod k použití

OBSAH

DŮLEŽITÉ UPOZORNĚNÍ	3
Důležité bezpečnostní pokyny	3
BEZPEČNÉ POUŽÍVÁNÍ	3
Poznámka.....	4
Struktura brožury	6
Vlastnosti systému SHIMANO STEPS	7
Režim podpory.....	7
Spuštění systému SHIMANO STEPS	8
Názvy součástí	11
Technické údaje	12
Příprava	13
Nabíjení akumulátoru	13
LED kontrolka nabíječky.....	17
Kontrolka akumulátoru.....	17
Manipulace s akumulátorem	18
Nasazení a sundání akumulátoru	19
Nasazení a sundání cyklocomputeru (SC-E6100)	24
Ovládání	25
Zapnutí a vypnutí napájení	25
Základní ovládání	27
Zapnutí/vypnutí světla	29
Základní zobrazení stavu	30
Změna režimu podpory	32
Režim podpory při chůzi	34
Přepnutí zobrazení jízdních údajů (SC-E6100)	36
Přepnutí zobrazení jízdních údajů (SC-E7000)	38
Přepnutí režimu řazení převodů.....	39

Nabídka nastavení	40
Spuštění (SC-E6100)	40
Spuštění (SC-E7000)	42
[Clear] Vynulování nastavení	44
[Clock] Nastavení času	46
[Start mode] Nastavení režimu pro rozjezd	48
[Backlight] Nastavení podsvícení (pouze SC-E6100)	49
[Brightness] Nastavení jasu podsvícení displeje (pouze SC-E6100)	50
[Light] Světla zap./vyp. (pouze SC-E7000)	51
[Beep] Nastavení zvukové signalizace	52
[Unit] Přepínání km/míle	53
[Language] Nastavení jazyka	54
[Font color] Nastavení barvy písma	55
[Adjust] Nastavení řazení převodů s motorovou řadicí jednotkou	55
[Shift timing] Nastavení automatické rychlosti řazení převodů	56
[Shifting advice] Nastavení nápovědy pro řazení (pouze SC-E6100)	57
[RD protection reset] Funkce ochrany RD	58
[Display speed] Nastavení zobrazené rychlosti	59
[Exit] Zavření obrazovky nabídky nastavení	59
 Nastavení (EW-EN100).....	 60
RD protection reset (Reset funkce ochrany RD).....	60
Adjust (Seřídít)	60
 Připojení a komunikace se zařízeními.....	 61
Bezdrátové funkce.....	61
 Chyby a nápravné akce	 62
Hlášení poruch pomocí LED kontrolky akumulátoru	62
Chybové zprávy na cyklocomputeru.....	63
Hlášení chyb (EW-EN100)	66
Řešení potíží.....	67

DŮLEŽITÉ UPOZORNĚNÍ

- Informace o montáži, nastavení a výměně výrobků, které nejsou uvedeny v příručce uživatele, žádejte v místě zakoupení nebo u distributora. Příručka prodejce pro profesionální a zkušené cyklomechaniky je dostupná na našich stránkách (<https://si.shimano.com>).
- Produkt používejte v souladu s platnými předpisy a zákony.
- Slovní značka a loga Bluetooth® jsou registrovanými ochrannými známkami společnosti Bluetooth SIG, Inc. a společnosti SHIMANO INC. je využívá na základě licence. Ostatní ochranné známky a obchodní názvy jsou majetkem svých příslušných vlastníků.

Pro zaručení bezpečnosti se před používáním důkladně seznamte s touto „příručkou uživatele“, při používání postupujte podle ní a uložte ji tak, abyste do ní mohli kdykoliv nahlédnout.

Důležité bezpečnostní pokyny

VAROVÁNÍ

- Výrobek nerozebírejte ani nijak neupravujte. To by mohlo způsobit, že výrobek nebude fungovat správně, v důsledku čehož můžete náhle spadnout a přivodit si vážné zranění.

BEZPEČNÉ POUŽÍVÁNÍ

- Dodržováním těchto pokynů předejdete popálení nebo jiným zraněním způsobeným únikem kapalin, přehřátím, vzplanutím nebo výbuchem.

NEBEZPEČÍ

Manipulace s akumulátorem

- Akumulátor nedeformujte, neupravujte ani nerozebírejte a neaplikujte pájku přímo na jeho kontakty. Jinak by mohlo dojít k přehřátí, puknutí nebo vzplanutí akumulátoru.
- Akumulátor neoponechávejte v blízkosti zdrojů tepla, např. topných těles. Jinak by mohlo dojít k prasknutí nebo vzplanutí akumulátoru.
- Akumulátor neohřívejte a nevhazujte do ohně. Jinak by mohlo dojít k prasknutí nebo vzplanutí akumulátoru.
- Akumulátor nevystavujte silným rázům, neházejte s ním. Při nedodržení tohoto pokynu hrozí nebezpečí přehřátí, puknutí nebo vzplanutí.

- Akumulátor nevkládejte do sladké ani mořské vody a zabraňte kontaktu vlhkosti s konektory. Jinak by mohlo dojít k přehřátí, prasknutí nebo vzplanutí akumulátoru.
- Používejte kombinaci akumulátoru a nabíječky stanovenou společností SHIMANO a dodržujte stanovené podmínky nabíjení. Jinak by mohlo dojít k přehřátí, prasknutí nebo vzplanutí akumulátoru.

VAROVÁNÍ

Zajištění bezpečné jízdy

- Při jízdě nevěnujte přílišnou pozornost údajům cyklocomputeru, mohlo by dojít k nehodě.
- Před jízdou zkontrolujte, zda jsou řádně namontována obě kola bicyklu. Pokud nejsou kola řádně namontována, může dojít k pádu a vážnému zranění.
- Před jízdou na bicyklu s pomocným pohonem v provozu na víceprouduchých komunikacích i mezi chodci se plně seznamte s jeho vlastnostmi a ovládaním. Pokud se bicykl náhle rozjede, může dojít k nehodě.
- Před jízdou za snížené viditelnosti zkontrolujte funkčnost osvětlení.

Bezpečné používání produktu

- Před montáží komponent a vodičů se ujistěte, že je z bicyklu vyjmut akumulátor a odpojen nabíjecí kabel. Mohlo by dojít k úrazu elektrickým proudem.
- Při nabíjení akumulátoru nasazeného na bicyklu s bicyklem nehybejte. Mohlo by dojít k uvolnění zástrčky přívodního kabelu nabíječky ze zásuvky a riziku požáru z důvodu špatného kontaktu.
- Dávejte pozor, abyste se nedotkli pohonné jednotky, která byla nepřetržitě používána delší dobu. Povrch pohonné jednotky je horký a může způsobit popálení.
- Řetěz čistěte v pravidelných intervalech vhodným čističem řetězu. Frekvence údržby závisí na jízdních podmínkách.
- Za žádných okolností nepoužívejte pro odstranění koroze zásadité ani kyselé čisticí prostředky. Použití takovýchto čisticích prostředků může způsobit poškození řetězu a vážná zranění.
- Při montáži tohoto produktu vždy postupujte podle příručky uživatele. Dále doporučujeme použití pouze originálních dílů SHIMANO. Pokud nejsou šrouby a matice řádně utaženy nebo je produkt poškozen, může dojít k pádu bicyklu a vážnému zranění jezdce.

Manipulace s akumulátorem

- Pokud se jakákoliv kapalina z akumulátoru dostane do očí, neprodleně, bez mnutí, důkladně očistěte zasažené místo čistou vodou z vodovodního kohoutku a vyhledejte lékařskou pomoc. Zanedbáním by mohlo dojít k vážnému poškození zraku kapalinou z akumulátoru.
- Akumulátor nenabíjete venku ani ve vlhkém prostředí. Hrozí úraz elektrickým proudem.
- Zástrčku nepřipojujete ani neodpojujete, pokud je mokrá. Při nedodržení tohoto pokynu hrozí nebezpečí úrazu elektrickým proudem. Pokud je zástrčka mokrá, před zapojením ji důkladně osušte. Informace o délce nabíjení akumulátoru najdete v příručce uživatele k nabíječce.
- Pokud není ani 2 hodiny po určené době nabíjení akumulátor plně nabitý, neprodleně akumulátor odpojte od nabíječky a obraťte se na místo zakoupení. Pokud tak neučiníte, může dojít k jeho přehřátí, prasknutí nebo vznícení. Informace o délce nabíjení akumulátoru najdete v příručce uživatele k nabíječce.
- Akumulátor nepoužívejte, pokud je na něm patrně poškrábání nebo jiné vnější poškození. Jinak by mohlo dojít k prasknutí, přehřátí nebo problémům s funkcí.
- Niže jsou uvedeny provozní teploty akumulátoru. Akumulátor nepoužívejte v prostředí mimo tyto hodnoty. Při používání nebo uskladnění akumulátoru v prostředí mimo tyto hodnoty může dojít ke vzplanutí, zranění nebo problémům s funkcí.
 1. Při vybití: -10 °C až 50 °C
 2. Při nabíjení: 0 °C až 40 °C

VÝSTRAHA

Zajištění bezpečné jízdy

- Pro bezpečnou jízdu dodržujte pokyny v příručce uživatele bicyklu.

Bezpečné používání produktu

- Nikdy se sami nepokoušejte provádět změny v systému. Mohlo by to způsobit problémy s funkcí systému.
- Pravidelně kontrolujte nabíječku akumulátoru, adaptér a zejména přívodní kabel, zástrčku a plášť, zda nejsou poškozené. Pokud jsou nabíječka nebo adaptér poškozené, nepoužívejte je a nahradte novými.
- Tento systém není určen pro použití osobami (včetně dětí) se sníženými psychickými, smyslovými či mentálními schopnostmi, nebo nedostatečně zkušenými a znalými osobami, pokud nemají dozor zodpovědný za jejich bezpečnost či neprošly instrukcemi pro způsob používání.
- Zabraňte dětem zdržovat se v blízkosti tohoto produktu.

Manipulace s akumulátorem

- Akumulátor nenechávejte na místech vystavených přímému slunečnímu záření, uvnitř ve vozidlech za slunečního počasí či na jiných horkých místech. Mohlo by dojít k úniku kapaliny.
- Pokud se jakákoliv uniklá kapalina dostane do kontaktu s pokožkou nebo oděvem, neprodleně omyjte místo čistou vodou. Uniklá kapalina může poranit pokožku.
- Akumulátor přechovávejte na bezpečném místě mimo dosah dětí a domácích zvířat.

Poznámka

Bezpečné používání produktu

- Při poruše nebo jakýchkoli problémech se obraťte na místo zakoupení.
- Na všechny konektory, které se právě nepoužívají, nasadte krytku.
- Informace o montáži a nastavení poskytne prodejce bicyklů.
- Produkt je plně vodovzdorný a lze jej používat pro jízdu za mokra. Nikdy jej však záměrně neponořujte do vody.
- Bicykl neumývejte vysokotlakými myčkami. Pokud by voda vnikla do jakékoli komponenty, mohly by nastat problémy s funkcí nebo korozi.
- Bicykl neobraťte koly vzhůru. Mohlo by dojít k poškození cyklocomputeru nebo spínačů řazení.
- S produktem zacházejte opatrně, nevystavujte jej nárazům.
- Přestože má bicykl i po vyjmutí akumulátoru stejné vlastnosti jako běžný bicykl, nelze zapnout světla připojená k elektrickému systému. Pamatujte, že používání bicyklu za těchto podmínek může být v některých zemích považováno za přestupek proti dopravním předpisům.
- Při nabíjení akumulátoru upevněného na bicyklu dodržujte následující pokyny:
 - Před nabíjením se ujistěte, že na nabíjecím portu a nabíjecí zástrčce není voda.
 - Před nabíjením zkontrolujte, zda je akumulátor zajištěný v držáku.
 - Při nabíjení akumulátoru nevyjímejte akumulátor z držáku akumulátoru.
 - Nerozjíždějte se s připojenou nabíječkou.
 - Pokud neprobíhá nabíjení, vždy upevněte krytku na nabíjecí port.
 - Umístěte bicykl do stabilní polohy, aby během nabíjení nespadal.

Manipulace s akumulátorem

- Při převážení bicyklu s podporou šlapání ve vozidle vyjměte akumulátor a umístěte jej na vhodné, stabilní místo ve vozidle.
- Před připojením akumulátoru se ujistěte, že se v konektoru pro připojení akumulátoru nenahromadila voda nebo nečistoty.
- Doporučujeme používat originální akumulátor SHIMANO. Pokud budete používat akumulátor od jiného výrobce, ujistěte se, že jste si před použitím pečlivě přečetli návod.

Použité akumulátory

Pokyny pro likvidaci v zemích mimo Evropskou Unii



Tento symbol se vztahuje pouze na Evropskou unii. Při likvidaci použitých akumulátorů postupujte podle platných zákonů. V případě nejasností se obraťte na místo zakoupení nebo prodejce cyklů.

Připojení a komunikace s počítačem

Jednotka pro propojení s počítačem slouží k propojení počítače s bicyklem (systém nebo komponenty). Aplikaci E-TUBE PROJECT lze používat k provádění úkonů, jako je aktualizace firmwaru a přizpůsobení nastavení jednotlivých komponent i celého systému.

- Zařízení pro propojení s počítačem: SM-PCE1/SM-PCE02
- E-TUBE PROJECT: Aplikace pro počítač
- Firmware: software jednotlivých komponent

Připojení a komunikace s chytrými telefony nebo tablety

Aplikaci E-TUBE PROJECT pro chytré telefony nebo tablety lze po propojení bicyklu (systém nebo komponenty) s chytrým telefonem nebo tabletem přes rozhraní Bluetooth® LE* používat k aktualizaci firmwaru a přizpůsobení nastavení jednotlivých komponent i celého systému.

- E-TUBE PROJECT: aplikace pro chytré telefony a tablety
- Firmware: software jednotlivých komponent

Péče a údržba

- Číslo uvedené na klíči akumulátoru je nezbytné při pořizování náhradních klíčů. Uchovejte je na bezpečném místě. Na zadní straně této příručky najdete místo, kam si můžete zapsat číslo klíče. Zapište si číslo klíče pro pozdější použití.

- Aktualizace softwaru produktů vám poskytne místo zakoupení. Nejaktuálnější informace jsou dostupné na webu Shimano. Další podrobnosti jsou uvedeny v oddílu „Připojení a komunikace se zařízeními“.
- Pro čištění žádné součásti nepoužívejte ředidlo ani jiné chemikálie. Mohlo by dojít k poškození povrchu.
- Převodníky v pravidelných intervalech čistěte neutrálním čisticím prostředkem. Čištění řetězu pomocí neutrálního čistícího prostředku a jeho mazání je účinná cesta k prodloužení životnosti převodníků a řetězu.
- K čištění akumulátoru a plastového krytu použijte namočený, důkladně vyždímaný hadr.
- S dalšími dotazy ohledně používání a údržby se obračte na místo zakoupení.
- Záruka se nevztahuje na běžné opotřebení vznikající normálním používáním a stárnutím.

Podpora

- Pokud není systém správně nastaven, např. pokud je napětí řetězu příliš vysoké, nelze dosáhnout plného účinku podpory šlapání. Pokud taková situace nastane, obraťte se na místo zakoupení.

Štítek

- Některé z důležitých údajů uvedených v této příručce jsou rovněž uvedeny na štítku nabíječky.

Kontrola před každou jízdou

Před jízdou zkontrolujte následující položky.

- Řadí řadicí jednotka plynule?
- Jsou části komponent uvolněné nebo poškozené?
- Je komponenta bezpečně upevněna na rám/řídítka/představec?
- Ozývá se během jízdy abnormální zvuk?
- Je akumulátor dostatečně nabitý?

Pokud narazíte na potenciální potíže, obraťte se na místo zakoupení nebo prodejce cyklů.

Nenoste oděv, který by se mohl zachytit do řetězu nebo kola, protože by mohlo dojít k nehodě.

Příručky uživatele SHIMANO STEPS jsou rozděleny do několika brožur, které jsou popsány níže.

- **Příručka uživatele SHIMANO STEPS (tento dokument)**

Toto je základní příručka uživatele pro SHIMANO STEPS. Má následující obsah.

- Stručná příručka SHIMANO STEPS
- Jak číst údaje na cyklocomputeru a konfigurovat nastavení
- Jak používat bicykly s podporou vybavené rovnými řídítky, např. městské, trekkingové nebo MTB bicykly
- Jak si poradit s chybami zobrazenými na cyklocomputeru a provádět další úkony řešení potíží

- **Příručka uživatele SHIMANO STEPS se silničními řídítky (samostatná brožura)**

Tato brožura popisuje, jak používat bicykly s podporou vybavené silničními řídítky a ovládané pomocí páky duálního řízení. Tuto příručku je nutné si přečíst společně s příručkou uživatele SHIMANO STEPS.

- **Příručka uživatele pro speciální akumulátor a díly SHIMANO STEPS**

Má následující obsah.

- Způsob nabíjení speciálního akumulátoru SHIMANO STEPS a manipulace s ním
- Postup pro nasazení a sundání speciálního akumulátoru SHIMANO STEPS na/z bicyklu
- Způsob používání satelitního vypínače a satelitního nabíjecího portu
- Způsob čtení diod akumulátoru při nabíjení nebo indikaci chyby a způsob nakládání s chybami

Před použitím se důkladně seznámte s těmito příručkami uživatele a řiďte se pokyny v nich uvedenými. Uživatelské příručky si uložte, abyste do nich mohli kdykoliv v budoucnu znovu nahlédnout.

Nejnovější uživatelské příručky jsou dostupné na našem webu (<https://si.shimano.com>).

Vlastnosti systému SHIMANO STEPS

- Lehké kompaktní provedení
- Tichá a plynulá jízda
- Špičkový systém řazení převodů (při použití elektronického řazení převodů)

Tento systém na základě přesných čidel zajišťuje počítačem řízené řazení převodů a tu nevhodnější úroveň podpory šlapání.

- Plně automatické řazení převodů (při použití elektronického řazení převodů s 8/5 rychlostmi)

Čidla sledují jízdní podmínky, zda jedete do kopce nebo sjíždíte dolů, proti větru nebo na rovině za bezvětří; počítačově řízený automatický systém řazení převodů přináší ještě větší požitek z jízdy.

- Režim rozjezdu (Při použití elektronického řazení převodů)

Tato funkce zajišťuje automatické přeřazení po zastavení bicyklu např. u semaforu tak, aby byl pro rozjezd připraven lehký převodový stupeň.

* Pokud po zastavení přeřadíte na ještě nižší stupeň, než přeřadilo automatické řazení, systém již nepřeřadí automaticky na vyšší stupeň.

- Kompatibilita s protišlapací brzdou

Zaručuje hladké a dostatečně účinné brzdění.

- Lehký terén

Sportovní, s účinnou podporou šlapání. K dispozici, pouze pokud je bicykl takto koncipován z výroby.



- Funkce podpory při chůzi (režim podpory při chůzi)

* V některých regionech nemusí být režim podpory při chůzi dostupný.

* Některé z funkcí výše uvedených lze využívat pouze po aktualizaci firmwaru. V případě potřeby se obraťte na místo zakoupení a nechte provést aktualizaci firmwaru.

■ Režim podpory

Pro různé potřeby jsou k dispozici různé režimy podpory šlapání SHIMANO STEPS.

[HIGH]	[NORM] (Normální)	[ECO]
		
Prudké kopce.	Mírný kopec nebo rovina.	Překonávání dlouhých vzdáleností po rovině.
Pokud je nízká úroveň nabití akumulátoru, intenzita podpory se sníží, aby se zvýšila dojezdová vzdálenost.		
[OFF]		
<ul style="list-style-type: none"> • Když nepotřebujete podporu. • Když máte starost o zbývající kapacitu akumulátoru. 		
[WALK]		
<ul style="list-style-type: none"> • Když tlačíte E-BIKE s těžkými zavazadly. • Když tlačíte E-BIKE ven z podzemních garáží pro bicykly <p>* V některých regionech tento režim nemusí být dostupný.</p>		

Spuštění systému SHIMANO STEPS

SHIMANO STEPS E5000 je navíc ke zde uvedeným komponentům kompatibilní s následujícími typy komponent.

- Cyklocomputer SC-E7000
- Spínací jednotka SW-E7000
- Vestavěný akumulátor v rámu BT-E8020

Podrobné informace o displeji a provozu najdete v části „Provoz“.

Podrobné informace o akumulátoru najdete v části „Příprava“.

1. Nabijte akumulátor.

Akumulátor lze nabíjet, i když je upevněný na bicyklu.

Podrobné informace naleznete v části „Nabíjení akumulátoru nasazeného na bicyklu.“

<Typ s akumulátorem upevněným na spodní trubce rámu>

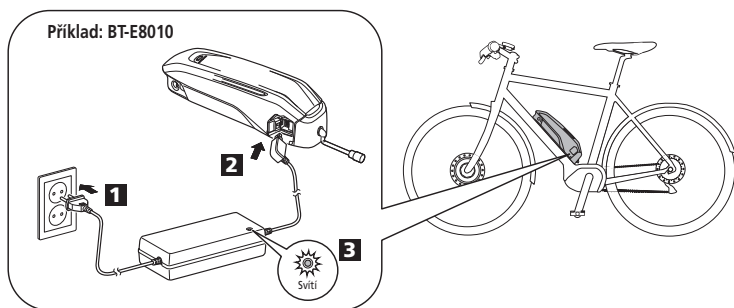

<Typ s akumulátorem upevněným na zadním nosiči>

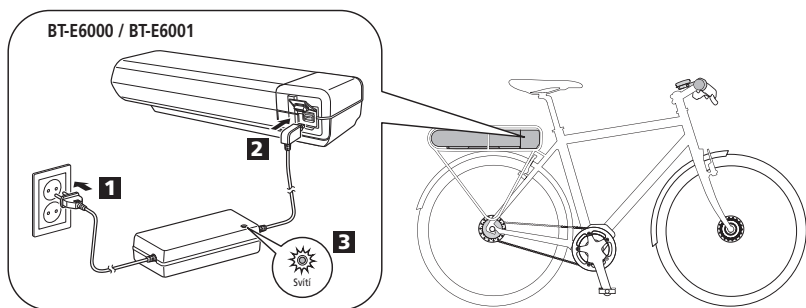

● Svítl	Nabíjení (do 1 hodiny po dokončení nabíjení)
☀ Bliká	Chyba nabíjení

2. Zapněte napájení.

Napájení vypnete opakováním tohoto postupu.

<Typ s akumulátorem upevněným na spodní trubce rámu>

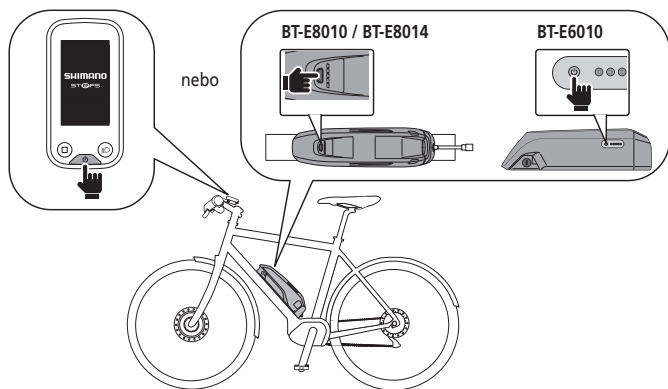

<Typ s akumulátorem upevněným na zadním nosiči>

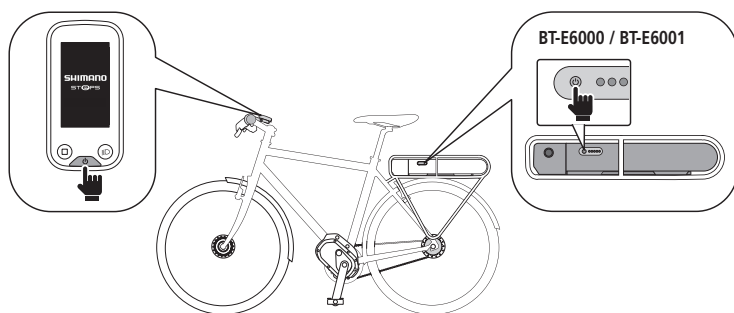

POZNÁMKA

Při vypínání nebo zapínání napájení nezatěžujte pedál.

3. Zvolte požadovaný režim podpory šlapání.

Bicykl je vybavený cyklocomputerem SC-E6100 nebo EW-EN100.

* Když je napájení vypnuté, režim podpory je vypnutý [OFF].

< SC-E6100 >

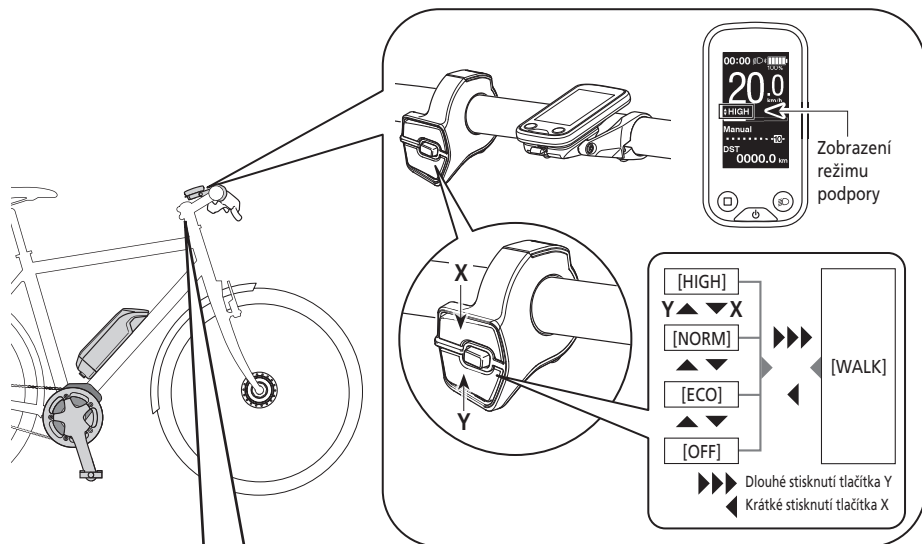

< EW-EN100 >

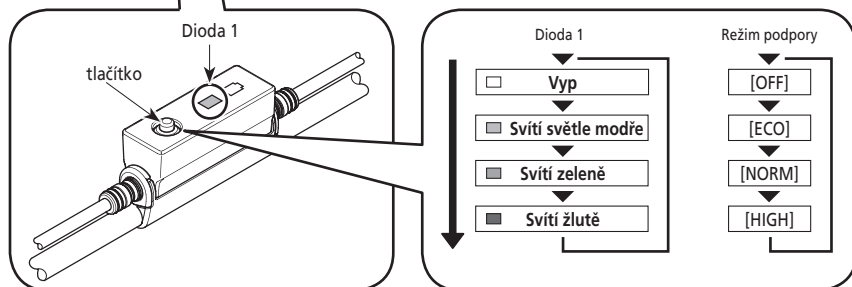

* Chcete-li přepnout na režim podpory [WALK], musíte použít výše uvedený spínač podpory.

4. Rozjedte se.

Podpora se aktivuje, jakmile začnete šlapat.

⚠ VÝSTRAHA

SHIMANO STEPS podporuje různé brzdové systémy.

Před jízdou zkontrolujte brzdový systém bicyklu a seznáme se s jeho ovládním.

5. Vypněte napájení.

Názvy součástí

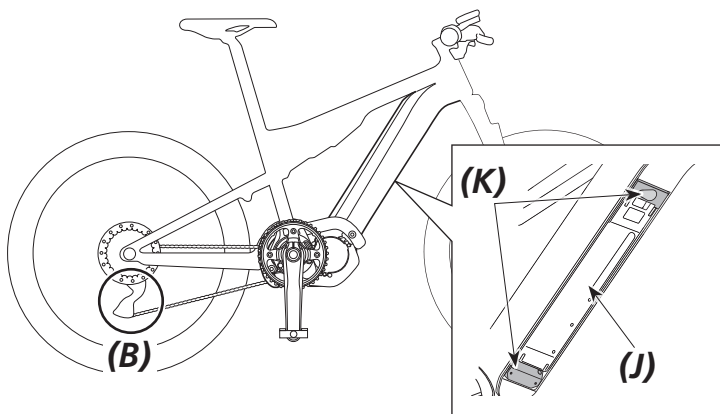
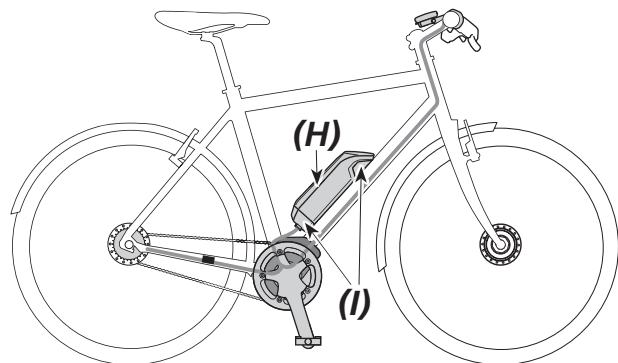
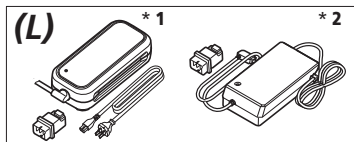
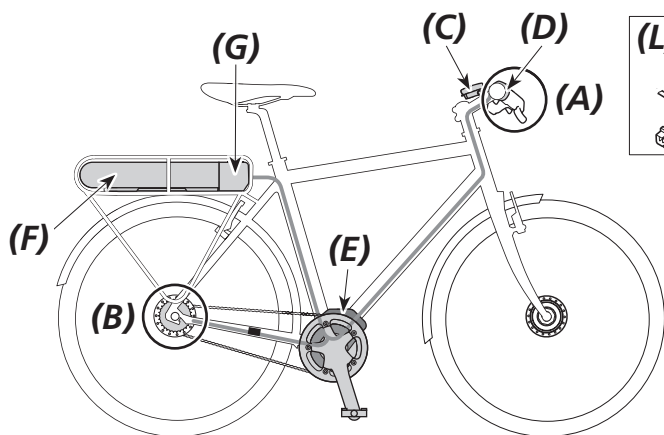

< Pro elektronické řízení převodů >

(A)	Spinač řízení	• SW-E6010
		• SW-E7000

(B)	Elektromotor + nábojem s vnitřním řízením	
	Zadní měnič převodů (DI2)	

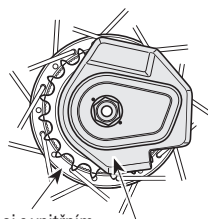

Náboj s vnitřním řízením
Elektromotor

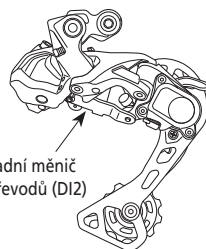

Zadní měnič převodů (DI2)

(C)	Cyklocomputer / propojka [A]	<ul style="list-style-type: none"> • SC-E6100 • SC-E7000 • EW-EN100 	(H)	Akumulátor (typ s akumulátorem upevněným na spodní trubce rámu)	<ul style="list-style-type: none"> • BT-E6010 • BT-E8010³ • BT-E8014
(D)	Spínač podpory	<ul style="list-style-type: none"> • SW-E6010 • SW-E7000 	(I)	Držák akumulátoru (typ s akumulátorem upevněným na spodní trubce rámu)	<ul style="list-style-type: none"> • BM-E6010 • BM-E8010
(E)	Pohonná jednotka	<ul style="list-style-type: none"> • DU-E5000 	(J)	Akumulátor (integrováný typ)	<ul style="list-style-type: none"> • BT-E8020
(F)	Akumulátor (typ s akumulátorem upevněným na zadním nosiči)	<ul style="list-style-type: none"> • BT-E6000 • BT-E6001³ 	(K)	Držák akumulátoru (integrováný typ)	<ul style="list-style-type: none"> • BM-E8020
(G)	Držák akumulátoru (typ s akumulátorem upevněným na zadním nosiči)	<ul style="list-style-type: none"> • BM-E6000 	(L)	Nabíječka * 1: EC-E6002 + SM-BCC1 + SM-BTE60 * 2: EC-E6000 + SM-BTE60	

*3 Pokud je verze firmwaru pohonné jednotky 3.2.6 nebo nižší, nemusí akumulátor pracovat správně. Aktualizujte firmware pomocí aplikace E-TUBE PROJECT.

Technické údaje

Rozsah provozních teplot: Při vybíjení	-10 až 50 °C	Typ akumulátoru	Lithium-iontový akumulátor
Rozsah provozních teplot: Při nabíjení	0 až 40 °C	Jmenovitá kapacita	Přečtěte si prosím příručku uživatele pro speciální akumulátor a díly SHIMANO STEPS.
Skladovací teplota	-20 až 70 °C	Jmenovité napětí	36 V ss.
Skladovací teplota (akumulátor)	-20 až 60 °C	Typ pohonné jednotky	Na středovém složení
Nabíjecí napětí	100–240 V, stř.	Typ motoru	Bezkartáčový, stejnosměrný
Délka nabíjení	Přečtěte si prosím příručku uživatele pro speciální akumulátor a díly SHIMANO STEPS.	Jmenovitý výkon pohonu	250 W

* Maximální rychlost, při níž je poskytována podpora šlapání, je nastavena výrobcem a závisí na tom, kde bude bicykl používán.

Příprava

Akumulátor není při zakoupení připraven k použití.

Akumulátor lze používat po nabití určenou nabíječkou.

Před používáním jej nezapomeňte nabít. Akumulátor lze používat, pokud jeho kontrolka svítí.

Přečtěte si prosím příručku uživatele pro speciální akumulátor a díly SHIMANO STEPS, abyste získali nejaktuálnější informace o nabíjení akumulátoru a manipulaci s ním.

■ Nabíjení akumulátoru

Doba nabíjení závisí na zbývajícím kapacitě akumulátoru a na použité nabíječce. Informace o době nabíjení najdete v příručce k nabíječce.



NEBEZPEČÍ

- Používejte výrobce stanovenou kombinaci akumulátoru a nabíječky a dodržujte stanovené nabíjecí podmínky. Jinak by mohlo dojít k přehřátí, prasknutí nebo vzplanutí akumulátoru.



VÝSTRAHA

- Při nabíjení akumulátoru upevněného na bicyklu buďte opatrní, abyste nezakopli o kabel nabíječky nebo aby se kabel nezachytil o nějaké předměty. Mohlo by dojít ke zranění nebo pádu bicyklu a poškození komponent. Jinak by mohlo dojít k přehřátí, puknutí nebo vzplanutí akumulátoru.

POZNÁMKA

- Při odpojování napájecí zástrčky nabíječky ze zásuvky nebo nabíjecí zástrčky z akumulátoru je neodpojujte tahem za kabel. Mohli byste je poškodit.
- Pokud se bicykl bezprostředně po zakoupení delší dobu nepoužívá, bude nutné před použitím nabít akumulátor. Nabíjení ovlivňuje životnost akumulátoru.
- Připojte akumulátor k aplikaci E-TUBE PROJECT a kliknutím na položku [Connection check] zkontrolujte, zda je používán akumulátor originální akumulátor SHIMANO nebo jiná značka.
- Akumulátor nabíjejte ve vnitřních prostorách na rovném povrchu.

Nabíjení akumulátoru sundaného z bicyklu

BT-E6000/BT-E6001/BT-E6010

K nabíjení akumulátoru BT-E6000/BT-E6001/BT-E6010 sundaného z bicyklu je potřeba adaptér (SM-BTE60).

1. Připojte adaptér k nabíjecí zástrčce.
2. Zapojte napájecí zástrčku nabíječky do elektrické zásuvky.
3. Připojte adaptér k nabíjecímu portu akumulátoru.

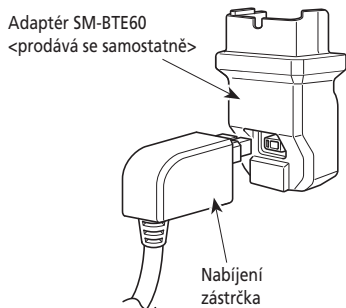

< BT-E6000/BT-E6001 >

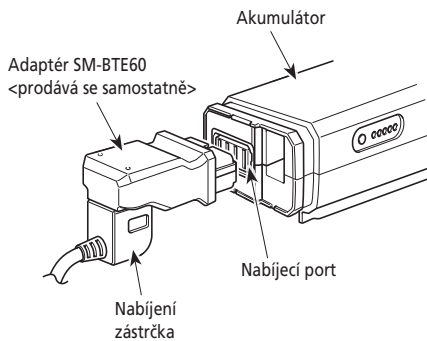

< BT-E6010 >

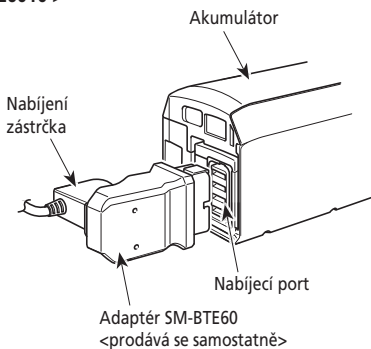

BT-E8010/BT-E8014/BT-E8020

1. Zapojte napájecí zástrčku nabíječky do elektrické zásuvky.
2. Zapojte nabíjecí zástrčku do nabíjecího portu akumulátoru.

< BT-E8010/BT-E8014 >

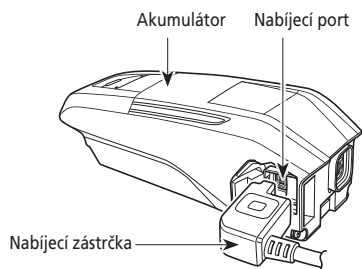

< BT-E8020 >

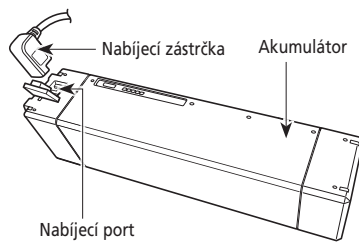

Nabíjení akumulátoru nasazeného na bicyklu

- Před nabíjením položte nabíječku na stabilní povrch, např. na podlahu.
- Umístěte bicykl do stabilní polohy, aby během nabíjení nespadol.

1. Zapojte napájecí zástrčku nabíječky do elektrické zásuvky.
2. Zapojte nabíjecí zástrčku nabíječky do nabíjecího portu na držáku akumulátoru nebo na akumulátoru.

<BT-E6000/BT-E6001>

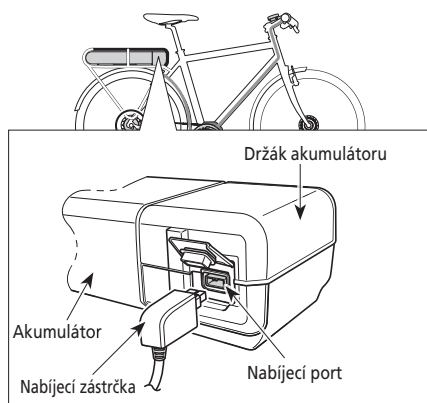

<BT-E8020>

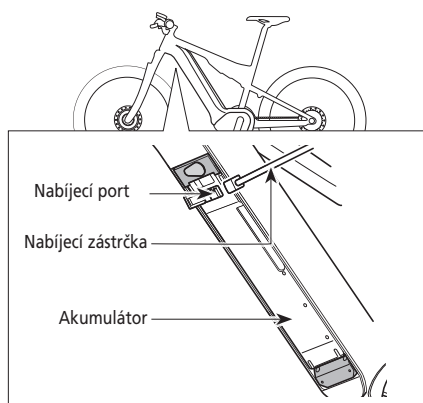

<BT-E6010/BT-E8010/BT-E8014>

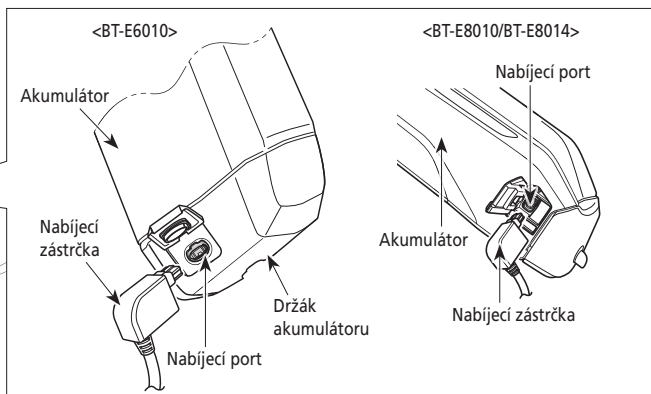

<BT-E8010/BT-E8014>

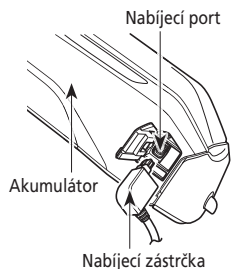

3. Po skončení nabíjení řádně nasadte krytku na nabíjecí port.



■ LED kontrolka nabíječky

Po zahájení nabíjení se na nabíječce rozsvítí LED kontrolka.

○	Nabíjení
☀	Chyba nabíjení
●	Akumulátor je odpojen

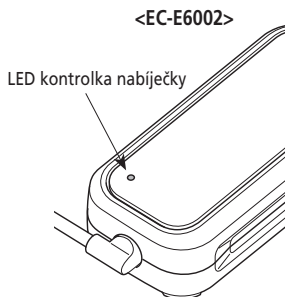
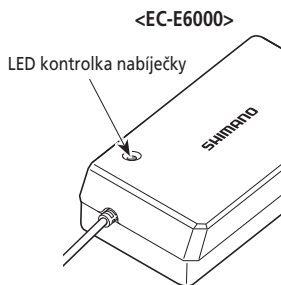

■ Kontrolka akumulátoru

Slouží ke kontrole aktuálního stavu nabíjení.

Tvar LED kontrolky akumulátoru závisí na číslu modelu.

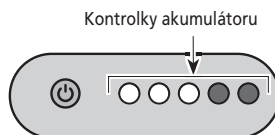

Zobrazení průběhu nabíjení

Při nabíjení svítí na akumulátoru LED kontrolky.

Stav LED kontrolky*1	Úroveň nabití akumulátoru
☀ ● ● ● ●	0 – 20 %
○ ☀ ● ● ●	21 – 40 %
○ ○ ☀ ● ●	41 – 60 %
○ ○ ○ ☀ ●	61 – 80 %
○ ○ ○ ○ ☀	81 – 99 %
○ ○ ○ ○ ○	100 %

*1 ● : Nesvítí ○ : Svítí ☀ : Bliká

Zobrazení úrovně nabití akumulátoru

Aktuální úroveň nabití lze ověřit stisknutím vypínače akumulátoru.

Stav LED kontrolky*1	Úroveň nabití akumulátoru
	100 – 81 %
	80 – 61 %
	60 – 41 %
	40 – 21 %
	20 – 1 %
	0 % (pokud akumulátor není nasazený na bicyklu)
	0 % (pokud je akumulátor nasazený na bicyklu) Vypnutí

*1 ● : Nesvítí ○ : Svítí ☼ : Bliká

POZNÁMKA

Při nízkém nabití akumulátoru dojde k postupnému vypínání funkcí systému v následujícím pořadí.

1. Režim podpory (Režim podpory se automaticky přepne na [ECO] a poté se vypne. Je-li připojeno osvětlení napájené akumulátorem, dojde k přepnutí do režimu [ECO] dříve.)
2. Řazení převodů
3. Osvětlení

■ Manipulace s akumulátorem

Nabíjení lze provést kdykoli bez ohledu na množství zbývající energie v akumulátoru, avšak v následujících případech by mělo proběhnout plné nabití. V těchto případech použijte k nabíjení akumulátoru speciální nabíječku.

- V okamžiku zakoupení není akumulátor plně nabitý. Před jízdou se ujistěte, že je akumulátor plně nabitý.

Pokud dojde k úplnému vybití akumulátoru, nabíjte ho co nejdříve. Ponechání akumulátoru ve vybitém stavu zhorší jeho vlastnosti.

- Pokud bicykl nebude delší dobu používán, uložte jej s akumulátorem nabitým na přibližně 70 %. Akumulátor nabíjejte každých 6 měsíců, aby nedošlo k jeho úplnému vybití.

■ Nasazení a sundání akumulátoru

Akumulátor je klíčem připevněn k držáku akumulátoru.

Následující popis nemusí být použitelný pro všechny typy dodávaných klíčů.

Montáž akumulátoru



VÝSTRAHA

- Akumulátor pevně držte a dávejte pozor, abyste ho při nasazování neupustili.
- Dodržujte následující opatření, aby akumulátor při jízdě nespadl z bicyklu.
 - Ujistěte se, že je akumulátor bezpečně zajištěný v držáku akumulátoru:
 - Na bicyklu nejezděte se zasunutým klíčem.

POZNÁMKA

Před jízdou se přesvědčte, zda je uzavřená krytka nabíjecího portu.

BT-E6000/BT-E6001

1. Nasadte akumulátor zezadu na vodítko držáku akumulátoru.
 - Nasuňte akumulátor dopředu a pak ho pevně zasuňte.
2. Odstraňte klíč.
 - Vraťte klíč do zamčené polohy a pak ho vyjměte.

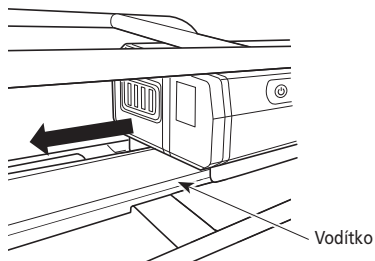

BT-E6010/BT-E8010/BT-E8014

1. Nasadte akumulátor ze spodní strany.
 - Vyrovnajte drážku na spodní straně akumulátoru s výstupkem držáku.

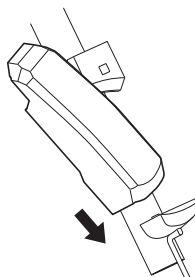

- 2.** Nasuňte akumulátor.
 - Zasuňte akumulátor, až se ozve cvaknutí.
- 3.** Odstraňte klíč.
 - Vraťte klíč do zamčené polohy a pak ho vyjměte.



BT-E8020

Tento postup je příkladem použití rámu, u kterého se akumulátor sundává/nasazuje zespod.

- 1.** Nasadte akumulátor ze spodní strany.
- 2.** Nasuňte akumulátor.
 - Zasuňte akumulátor, až se ozve cvaknutí.

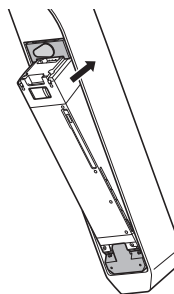

VÝSTRAHA

- Akumulátor pevně držte a dávejte pozor, abyste ho při sundávání nebo přenášení neupustili.

BT-E6000/BT-E6001

Poloha klíče v zámku na zasouvání akumulátoru nemá vliv. Akumulátor lze zasunout bez ohledu na polohu klíče.

1. Zasuňte klíč.

Vypněte napájení a zasuňte klíč do vložky zámku držáku akumulátoru.

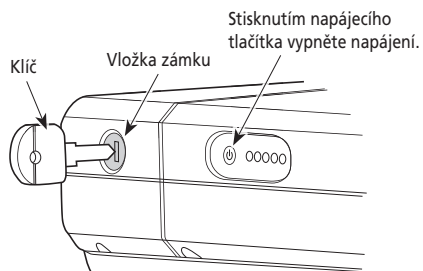

2. Otáčejte klíčem, dokud neucítíte odpor.

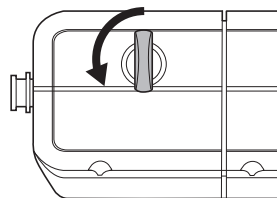

3. Akumulátor opatrně sundejte.

Akumulátor lze sundat pouze tehdy, když je klíč v odemčené poloze.

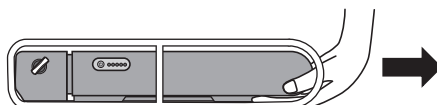

BT-E6010/BT-E8010/BT-E8014

1. Zasuňte klíč.

Vypněte napájení a zasuňte klíč do vložky zámku držáku akumulátoru.

<BT-E6010>

Stisknutím napájecího tlačítka vypnete napájení.

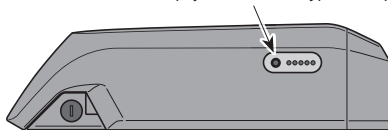

<BT-E8010/BT-E8014>

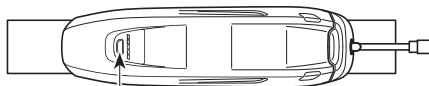

Stisknutím napájecího tlačítka vypnete napájení.

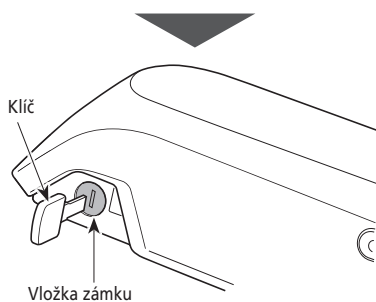

2. Otáčejte klíčem, dokud neucítíte odpor.

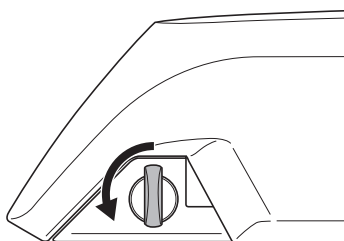

3. Sundání akumulátoru

- Akumulátor vysuňte a opatrně sundejte.
- Akumulátor lze sundat pouze tehdy, když je klíč v odemčené poloze.

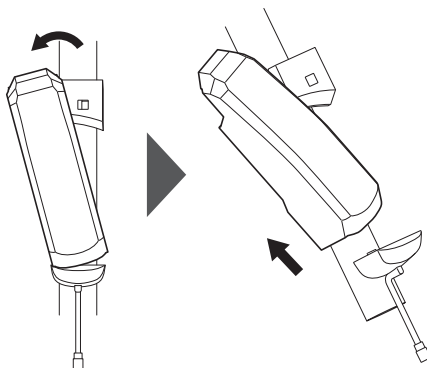

BT-E8020

- Tento postup je příkladem použití rámu, u kterého se akumulátor sundává/nasazuje zespod.
- Pokud používáte kryt akumulátoru od jiného výrobce, sundejte ho, než začnete sundávat akumulátor.

1. Otevřete krytku klíčové dírky.

Vypněte napájení a otevřete krytku klíčové dírky.

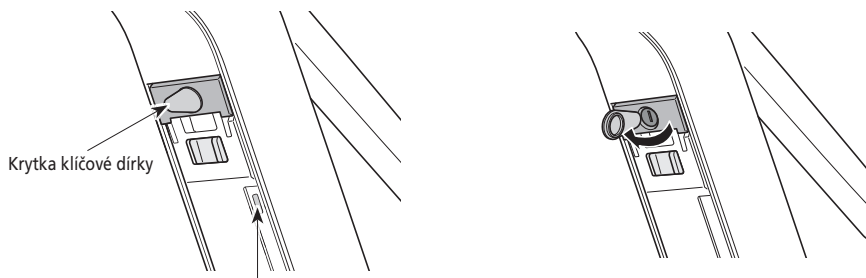

Stisknutím napájecího tlačítka vypněte napájení.

2. Odjistění akumulátoru.

- (1) Zasuňte klíč do vložky zámku držáku akumulátoru.
- (2) Otočte klíčem.

Akumulátor je odjistěn. Listová pružina drží akumulátor na místě a chrání ho před vypadnutím.

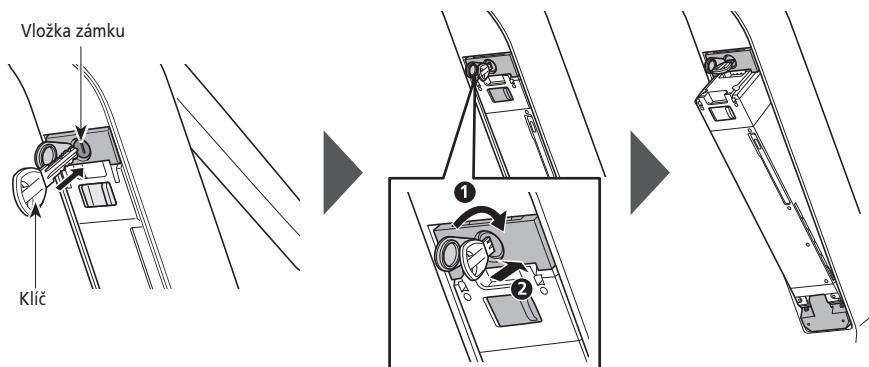

3. Sundejte akumulátor.

- (1) Vytáhněte klíč a zavřete krytku klíčové dírky.
- (2) Akumulátor opatrně sundejte.

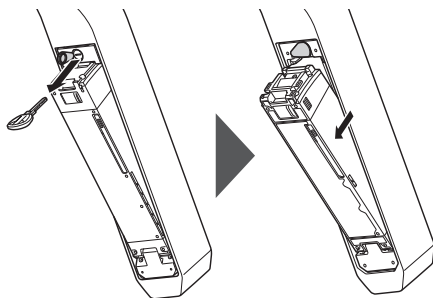

POZNÁMKA

Nenasazujte ani nesundávejte akumulátor, když je klíč nechaný v držáku akumulátoru nebo když je krytka klíčové dírký otevřená. Akumulátor by se mohl poškodit, kdyby došlo ke kontaktu s horní (upínací) částí zámku.

■ Nasazení a sundání cyklocomputeru (SC-E6100)

Cyklocomputer lze k bicyklu upevnit také tak, aby se nedal snadno odstranit. Podrobné informace získáte v místě zakoupení.

Nasazení

1. Nasuňte cyklocomputer na držák.
2. Zasuňte cyklocomputer až do zacvaknutí.

POZNÁMKA

Pokud není cyklocomputer správně nasazený, funkce podpory šlapání nebude fungovat správně.

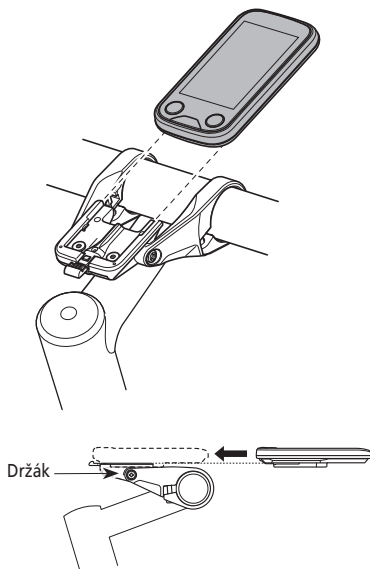

Sundání

1. Cyklocomputer vysuňte ven.
 - Silným zatlačením na páčku cyklocomputer uvolněte.

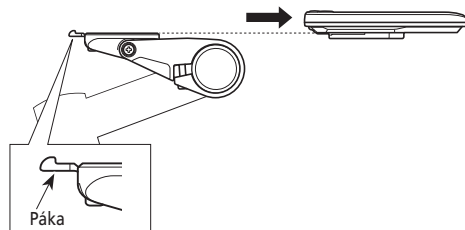

Ovládání

■ Zapnutí a vypnutí napájení

- Napájení nelze zapnout při nabíjení.
- Po 10 minutách bez pohybu bicyklu se napájení automaticky vypne (funkce automatického vypnutí).
- Při používání cyklocomputeru SC-E7000 se napájení ovládá z akumulátoru.

POZNÁMKA

Při zapínání nebo vypínání nezatěžujte pedály. Mohlo by dojít k systémové chybě.

Zapnutí a vypnutí napájení pomocí cyklocomputeru (SC-E6100)

- Pokud není vestavěný akumulátor cyklocomputeru dostatečně nabitý, nedojde k zapnutí.
- Vestavěný akumulátor cyklocomputeru se nabíjí pouze tehdy, když je obrazovka cyklocomputeru zapnutá.

1. Stiskněte vypínač.

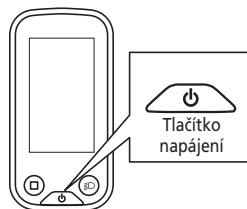

Zapnutí a vypnutí napájení pomocí akumulátoru

Vypnutí BT-E8010/BT-E8020 lze vynutit podržením stisknutého tlačítka napájení po dobu 6 sekund.

1. Stiskněte vypínač akumulátoru. Rozsvítí se kontrolky, které informují o stavu nabití akumulátoru.

POZNÁMKA

Pokud chcete zapnout napájení, ujistěte se, že je akumulátor správně zasunutý v držáku.

<BT-E6000/BT-E6001>

Tlačítko napájení

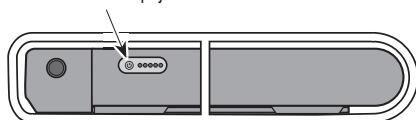

<BT-E8010/BT-E8014>

Tlačítko napájení



<BT-E6010>

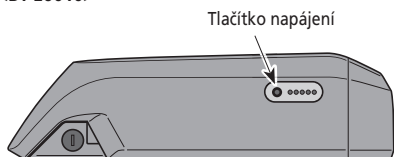

<BT-E8020>

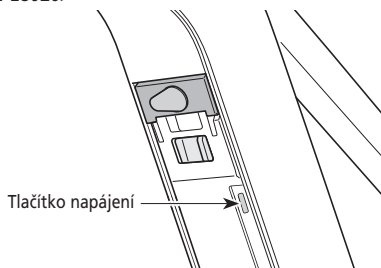

Zobrazení na displeji, když je zapnuté napájení

SC-E6100

Když je zapnuté napájení, zobrazí se obrazovka podobná příkladu níže a pak se přepne na základní obrazovku.

Normální spuštění



Příliš nízké nabití akumulátoru



* Nabití vestavěného akumulátoru cyklocomputeru je příliš nízké.

Při zapnutí napájení s cyklocomputerem připojeným k bicyklu se nabije vestavěný akumulátor cyklocomputeru.

SC-E7000

Tato obrazovka se zobrazí po zapnutí napájení.



EW-EN100

Dioda 2 se rozsvítí.

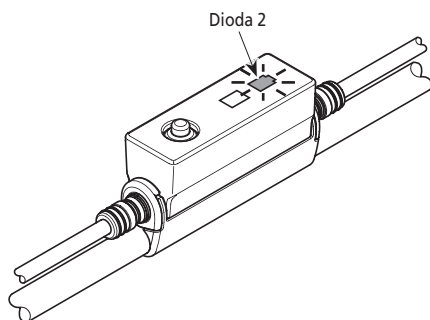

■ Základní ovládání

Funkce přiřazené jednotlivým spínačům lze změnit. Podrobné informace získáte u dealera, u kterého jste produkt zakoupili.

Cyklocomputer a spínací jednotky

SC-E6100/SW-E6010

Levý spínač

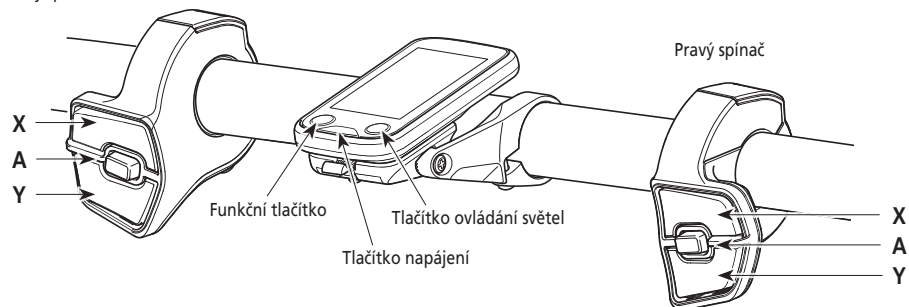

SC-E7000/SW-E7000

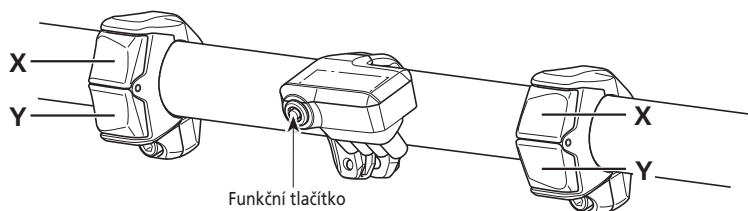

Levý spínač (výchozí: pro podporu)		Pravý spínač (výchozí: pro elektronické řazení)	
Podpora X	Při jízdě: zvýšení intenzity podpory. Při nastavení: přesouvání kurzoru v nabídce nastavení, úprava nastavení atd.	Řazení X	Při jízdě: přeřazuje převodové stupně, aby se zvýšil odpor pedálů.
Podpora Y	Při jízdě: snížení intenzity podpory. Při nastavení: přesouvání kurzoru v nabídce nastavení, úprava nastavení atd.	Řazení Y	Při jízdě: přeřazuje převodové stupně, aby se snížil odpor pedálů.
Podpora A	Při jízdě: změní zobrazení jízdních údajů na cyklocomputeru. Při nastavení: přepíná mezi obrazovkami, potvrzuje nastavení.	Řazení A	Při jízdě: přepíná mezi automatickým a ručním řazením převodů (pro elektronický náboj s vnitřním řazením).

Cyklocomputer (SC-E6100)			
Funkční tlačítko	Při jízdě: změní zobrazení jízdních údajů na cyklocomputeru. Při nastavení: přepíná mezi obrazovkami, potvrzuje nastavení.	Tlačítko ovládání světel	Zapíná/vypíná světla.
		Napájecí tlačítko	Zapíná/vypíná napájení.

Cyklocomputer (SC-E7000)	
Funkční tlačítko	Při jízdě: změní zobrazení jízdních údajů na cyklocomputeru. Při nastavení: přepíná mezi obrazovkami, potvrzuje nastavení.

POZNÁMKA

Když je bicykl vybavený zadním měničem převodů, musí se převody měnit při šlapání.

Propojka [A] (EW-EN100)

Místo cyklocomputeru se používá jednotka EW-EN100.

Je připevňována k brzdovému bowdenu nebo brzdové hadičce a umístěná poblíž řídítek.

- Tlačítko na EW-EN100 nedoporučujeme používat během jízdy. Požadovaný režim podpory vyberte ještě před jízdou.
- Další funkce přidělené tlačítku naleznete v části „Nastavení (EW-EN100)“.

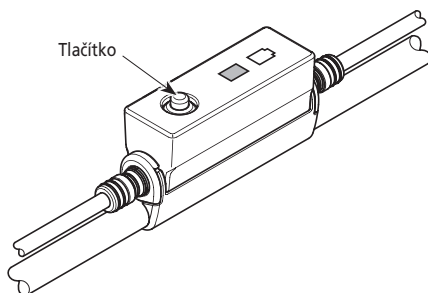

Propojka [A]

Tlačítko

Stisknutí: změna režimu podpory při každém stisknutí.
Stisknutí a podržení (přibl. 2 sekundy): zapne/vypne světlo.

■ Zapnutí/vypnutí světla

- Pokud je bicykl vybavený světly připojenými k pohonné jednotce, je možné je ovládat z cyklocomputeru nebo propojky [A].
- Světlo se vypne v závislosti na úrovni nabití akumulátoru. Pokud je napájení z akumulátoru vypnuté, světlo nesvíí.
- Při používání cyklocomputeru SC-E7000 se světlo ovládá z nabídky nastavení. Podrobné informace najdete v části „[Light] Světla zap./vyp. (pouze SC-E7000)“.

SC-E6100

1. Stisknete tlačítko ovládání světel.

- Světla se zapnou.
- Světla vypnete opětovným stiskem tlačítka.

* Pokud nejsou připojena světla napájená akumulátorem a položka [Backlight] je nastavena na hodnotu [MANUAL], můžete stisknutím tlačítka ovládání světel zapnout a vypnout podsvícení cyklocomputeru.

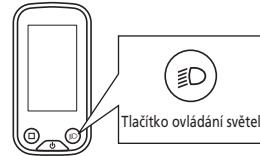

Když je rozsvícené světlo



Když není rozsvícené světlo



EW-EN100

Světlo nejde vypnout během jízdy na bicyklu.

1. Stisknete a podržete (přibl. na 2 sekundy) tlačítko, dokud se světla nezapnou nebo nevypnou.
Dioda 1 bliká zeleně.

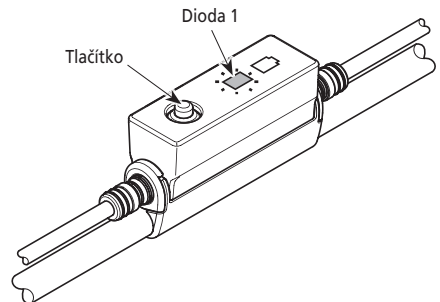

■ Základní zobrazení stavu

Zobrazuje stav bicyklu a jízdních údaje.

Zařazený převodový stupeň se zobrazuje pouze při použití elektronického řazení převodů.

(A) Ukazatel úrovně nabití akumulátoru

(B) Upozornění na údržbu

Značí, že je vyžadována údržba. Když se zobrazí tato ikona, kontaktujte místo zakoupení nebo prodejce bicyklů.

(C) Zobrazení zařazeného převodového stupně

<SC-E6100>

 Aktuální převodový stupeň

 Převodový stupeň režimu pro rozjezd*1

 Doporučení pro řazení*2

 Oznamuje doporučený čas, kdy přefadit, na základě jízdních podmínek bicyklu.

(D) Zobrazení jízdních údajů

(E) Režim řazení převodů*1*3

Zobrazuje aktuální režim řazení převodů jako [Auto] nebo [Manual].

(F) Indikátor podpory

Zobrazuje úroveň podpory.

(G) Aktuální režim podpory

(H) Aktuální rychlost*4

(I) Aktuální čas

(J) Ikona světla

Značí, že svítí světlo připojené k pohonné jednotce.

(K) Ikona Bluetooth® LE

Zobrazeno při připojení přes Bluetooth LE.

< SC-E6100 >

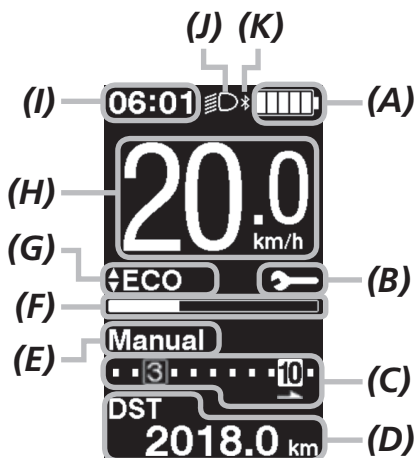

< SC-E7000 >

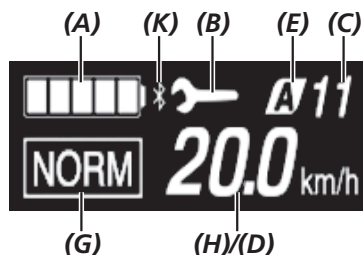

*1 Pouze pro elektronické řazení převodů s nábojem s vnitřním řazením.

*2 Pouze pro elektronické řazení převodů s režimem řazení převodů nastaveným na [Manual].

*3 U modelů se zadním měničem převodů bude vždy zobrazeno [Manual].

*4 U SC-E7000 jízdní údaje zobrazené na tomto místě mohou být změněny.

LED kontrolky značí následující stav.

- Aktuální úroveň nabití akumulátoru
- Aktuální režim podpory

Podrobné informace naleznete v části „Indikátor stavu akumulátoru“ a „Změna režimu podpory“.

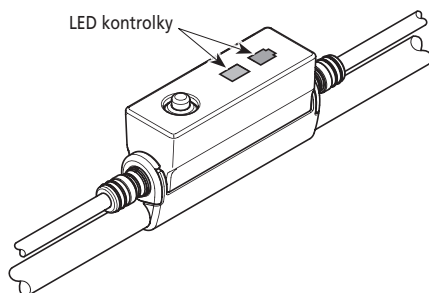

Indikátor stavu akumulátoru

Při jízdě lze na cyklocomputeru sledovat úroveň nabití akumulátoru.

SC-E6100/SC-E7000

Displej	Úroveň nabití akumulátoru
	100–81 %
	80–61 %
	60–41 %
	40–21 %
	20–1 %*
	0%

* V případě cyklocomputeru SC-E7000 bude při vybité baterii blikat ukazatel úrovně nabití akumulátoru.



Cyklocomputer používá nulu k signalizaci stavu nabití akumulátoru, při kterém nelze podporu šlapání používat. V případě systému SHIMANO STEPS může být světlo stále rozsvícené, i když je podpora šlapání nefunkční z důvodu nízké úrovně nabití akumulátoru. Tudiž výše uvedená úroveň nabití akumulátoru se může lišit od úrovně naměřené přímo na akumulátoru.

EW-EN100

Když je zapnuté napájení, dioda 2 na vnější straně ukazuje úroveň nabití akumulátoru.

Signalizace diody 2	Úroveň nabití akumulátoru
■ (Svítil zeleně)	100–21 %
■ (Svítil červeně)	20 % nebo méně
⚡ (Bliká červeně)	Skoro vybité

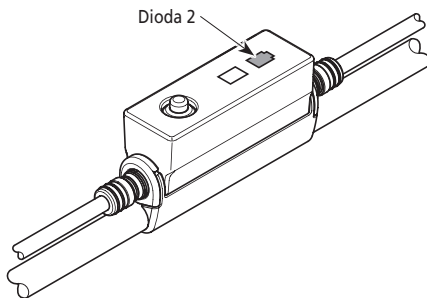

■ Změna režimu podpory

Změna režimu podpory pomocí spínací jednotky

1. Stiskněte tlačítko Podpora X nebo Podpora Y.

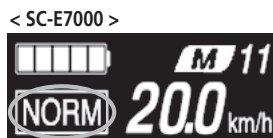
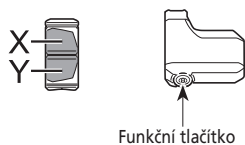
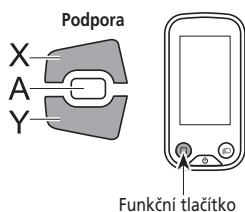

* Pokud používáte cyklocomputer SC-E7000 a není zde žádný spínač podpory, můžete režimy podpory přepínat taky přidržením funkčního tlačítka. Tímto způsobem ovšem nelze provést přepnutí do režimu [WALK].

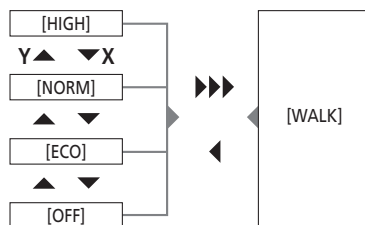

▶▶▶ Dlouhé stisknutí tlačítka Y
◀ Krátké stisknutí tlačítka X

1. Stiskněte tlačítko.

Režim podpory se změní při každém stisku.

Dioda 1 ukazuje aktuální režim podpory.

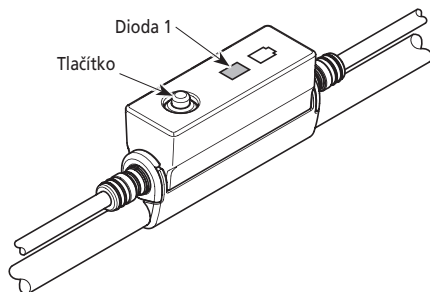
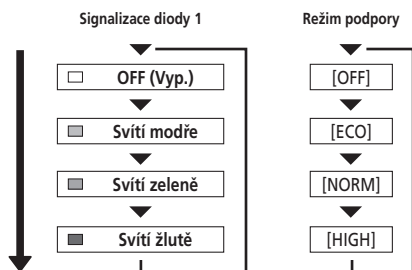

■ Režim podpory při chůzi

- V některých regionech tento režim nemusí být dostupný.
- Funkce podpory při chůzi funguje maximálně do rychlosti 6 km/h. Při elektronickém řazení převodů jsou úroveň podpory a rychlost řízeny převodovým stupněm.
- Pokud alespoň během jedné minuty nedojde ke stisku spínače Podpora Y, systém se restartuje do režimu, který byl nastavený před nastavením do režimu [WALK].
- Inteligentní funkce podpory při chůzi se aktivuje, když je připojen elektrický systém řazení, jako je např. XTR, DEORE XT SEIS. Systém individuálně poskytuje podporu pro detekci převodového stupně.
- „Inteligentní funkce podpory při chůzi“ poskytuje jezdci vyšší točivý moment při prudkém stoupání a nižších převodových stupních.
- „Funkce rychlé podpory při chůzi“ funguje rychle po přidržení spínače SW v jakémkoliv režimu.

Přepnutí na režim podpory při chůzi

1. Stisknete a podržte tlačítko Podpora Y (přibližně 2 sekundy) dokud se nestane následující.
 SC-E6100/SC-E7000: Na obrazovce se zobrazí [WALK]
 EW-EN100: Dioda 1 se rozsvítí modře



POZNÁMKA

Pokud přepnutí do režimu [WALK] není možné, protože bicykl nestojí (aktuální rychlost není [0 km/h]) nebo jsou zatížené pedály apod., zazní varovný tón.

< SC-E6100 >



< SC-E7000 >



< EW-EN100 >

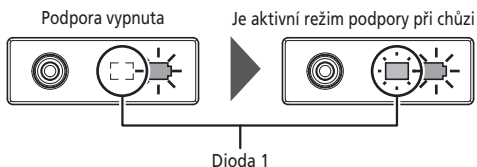

Ovládání funkce podpora při chůzi

1. V režimu podpory při chůzi stiskněte a podržte tlačítko Podpora Y.
 - Spustíte funkci podpory při chůzi.
 - Pokud po dobu 1 minuty nedojde ke stisku tlačítka Podpora Y, režim se změní na [OFF].
 - Pokud je k cyklocomputeru EW-EN100 připojena spínací jednotka, LED kontrolka (vnitřní strana) při provádění výše uvedené operace bliká modře.
2. Držte řídítka a opatrně bicykl tlačte.
3. Když podporu při chůzi chcete zastavit, tlačítko Podpora Y uvolněte.
4. Pokud režim podpory při chůzi chcete ukončit, stiskněte tlačítko Podpora X.

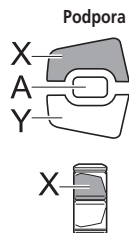

■ Přepnutí zobrazení jízdních údajů (SC-E6100)

1. Typ zobrazených jízdních údajů se změní při každém stisknutí tlačítka Podpora A nebo funkčního tlačítka cyklocomputeru.

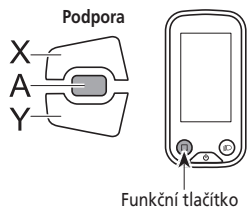

Položka displeje	Popis
[DST]	Ujetá vzdálenost
[ODO]	Celková ujetá vzdálenost
[RANGE]	Dojezdová vzdálenost *1
[RANGE]	Dojezdová vzdálenost pro každý režim podpory *1 *2 *3
[TIME]	Doba jízdy *3
[AVG]	Průměrná rychlost *3
[MAX]	Maximální rychlost *3
[CADENCE]	Rychlost otáčení kliky *3 *4

*1 Údaje o dojezdové vzdálenosti jsou přibližné a slouží pouze k informačním účelům.

*2 Tyto údaje se zobrazují následovně. Režim řazení převodů a převodový stupeň nejsou zobrazeny.

RANGE	
HIGH	61 km
NORM	77 km
ECO	97 km

*3 Volitelná položka: Nastavení displeje lze měnit pomocí aplikace E-TUBE PROJECT. Podrobnější informace jsou uvedeny v části „Připojení a komunikace se zařízeními“.

*4 Kadence se zobrazuje pouze při podpoře šlapání a současném používání elektronického řazení převodů.

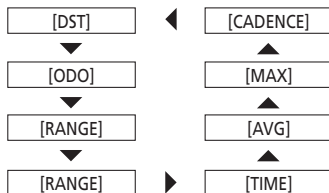

Nulování ujeté vzdálenosti (SC-E6100)

Ujetou vzdálenost lze vynulovat na hlavní obrazovce. Smazáním ujeté vzdálenosti se také smažou údaje [TIME] (doba jízdy), [AVG] (Průměrná rychlost) a [MAX] (Maximální rychlost).

Tuto operaci lze používat jenom tehdy, když je používán cyklocomputer SW-E6010.

1. Stisknutím tlačítka Podpora A nebo funkčního tlačítka změňte zobrazení jízdních údajů na [DST].

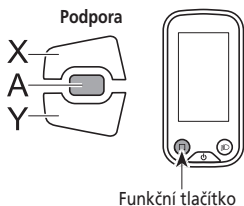

2. Stiskněte a podržte tlačítko Podpora A nebo funkční tlačítko, dokud nezačne blikat hodnota pod položkou [DST].

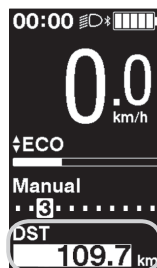
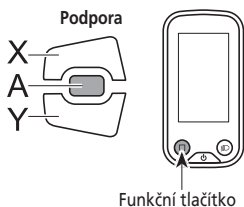

3. Znovu stiskněte tlačítko Podpora A nebo funkční tlačítko.

- Jízdní údaje se smažou.
- Po 5 sekundách nečinnosti hodnota [DST] přestane blikat a obrazovka se vrátí do výchozího zobrazení.

■ Přepnutí zobrazení jízdních údajů (SC-E7000)

Každým stisknutím funkčního tlačítka se změní typ zobrazovaných jízdních údajů, počínaje od [DST]. Pokud do 60 sekund nebude nic provedeno, obrazovka se automaticky vrátí zpět na zobrazení aktuální rychlosti.

- Při používání cyklocomputeru SW-E6010 je ovládání možné také tlačítkem Podpora A.

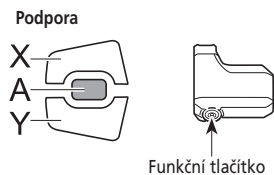

Položka displeje	Popis
-	Aktuální rychlost
[DST]	Ujetá vzdálenost
[ODO]	Celková ujetá vzdálenost
[RNG]	Dojezdová vzdálenost *1 *3
[TME]	Doba jízdy *2
[AVG]	Průměrná rychlost *2
[MAX]	Maximální rychlost *2
[CAD]	Rychlost otáčení kliky *2 *4
[CLK]	Aktuální čas *2

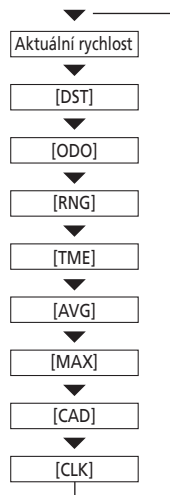

*1 Pokud je zobrazen režim [RNG], úroveň nabití akumulátoru se nezobrazuje. Dojezdová vzdálenost je pouze orientační údaj.

*2 Volitelná položka: Nastavení displeje lze měnit pomocí aplikace E-TUBE PROJECT. Další podrobnosti jsou uvedeny v oddíle „Připojení a komunikace se zařízeními“.

*3 Při činnosti režimu podpory při chůzi se zobrazení na displeji změní z [RNG] na [RNG ---].

*4 Kadence se zobrazuje pouze při podpoře šlapání a současném používání elektronického řazení převodů.

Nulování ujeté vzdálenosti (SC-E7000)

Ujetou vzdálenost lze vynulovat na hlavní obrazovce. Vynulováním ujeté vzdálenosti se vynulují rovněž údaje [TME], [AVG] a [MAX].

1. Změňte zobrazení jízdních údajů na [DST] a stiskněte Podpora A nebo funkční tlačítko.
2. Jakmile nápis [DST] začne blikat, uvolněte prst. Nyní opětovným stiskem funkčního tlačítka vynulujete ujetou vzdálenost.
 - Po 5 sekundách nečinnosti indikátor [DST] přestane blikat a obrazovka se vrátí do výchozího zobrazení.

■ Přepnutí režimu řazení převodů

Tato funkce je určena pouze pro elektronické řazení převodů s nábojem s vnitřním řazením.

1. Na hlavní obrazovce stiskněte tlačítko Řazení A. Postupným stiskem přepínáte mezi režimem [Manual] a [Auto].

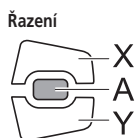

[Auto]	Automatické řazení převodů podle zatížení pedálu.
[Manual]	Ruční ovládání mechanismu řazení převodů pro elektronické řazení převodů.

< SC-E6100 >

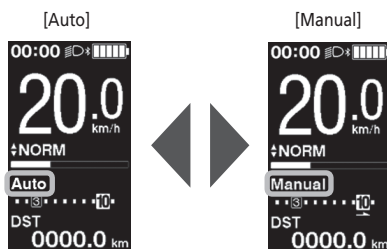

< SC-E7000 >

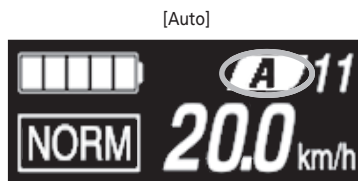

[Manual]



■ Spuštění (SC-E6100)

1. Zastavte bicykl.

2. Následujícím postupem přepněte na nabídku nastavení.

- Zajistěte, aby na obrazovce nebylo zobrazeno [DST] a potom přidržeťte Podpora A nebo funkční tlačítko, dokud se obrazovka nepřepne do nabídky nastavení.
- Podržeťte tlačítka Podpora X a Podpora Y, dokud se obrazovka nepřepne do nabídky nastavení.

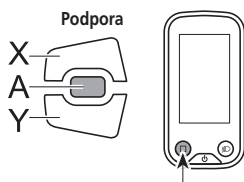

Funkční tlačítko

3. Vyberte položku nabídky.

(1) Stiskem tlačítka Podpora X nebo Podpora Y přesuňte kurzor na nabídku nastavení.

(2) Stiskněte tlačítko Podpora A. Pokud používáte cyklocomputer SW-E7000, stiskněte funkční tlačítko. Zobrazení se přepne na vybranou položku nabídky.

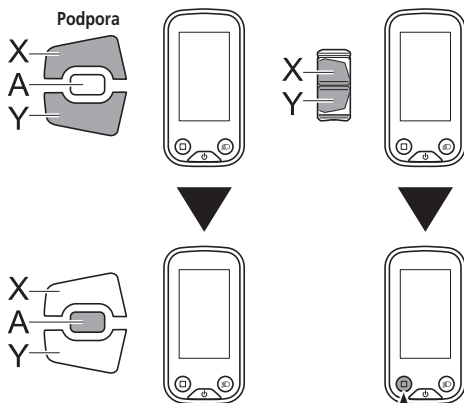

Funkční tlačítko

< Hlavní obrazovka >



< Obrazovka nabídky nastavení >

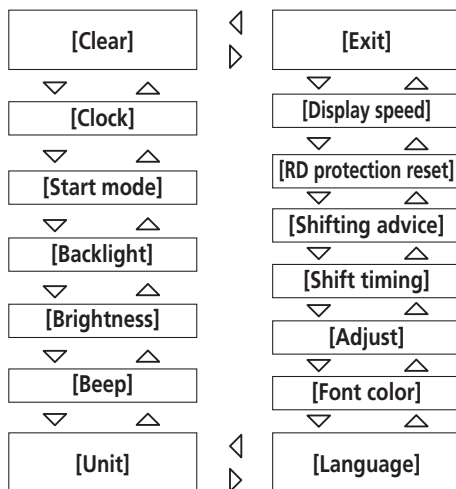

Konfigurovatelné položky	Podrobnosti
[Clear]	Vynulování ujeté vzdálenosti nebo hodnot nastavení.
[Clock]	Nastavení aktuálního času.
[Start mode]**	Nastavení převodového stupně pro rozjezd.
[Backlight]	Konfigurace podsvícení displeje.
[Brightness]	Nastavení jasu displeje.
[Beep]	Zapnutí/vypnutí zvukové signalizace.
[Unit]	Přepínání mezi km nebo mílemi.
[Language]	Nastavení jazyka displeje.
[Font color]	Výběr barvy znaků displeje mezi černou a bílou.
[Adjust]**	Seřízení motorové řadící jednotky
[Shift timing]	Seřízení časování řazení
[Shifting advice]	Zapnutí/vypnutí doporučení pro řazení
[RD protection reset]**	Aktivování resetu funkce ochrany RD
[Display speed]	Nastavení zobrazené rychlosti tak, aby odpovídala dalšímu zařízení.
[Exit]	Návrat na hlavní obrazovku.

* 1 Pouze pro elektronické řazení převodů s nábojem s vnitřním řazením.

* 2 Pouze pro elektronické řazení

* 3 Pouze pro elektronické řazení převodů se zadním měničem převodů

■ Spuštění (SC-E7000)

Pokud není připojený přepínač podpory, nelze nabídku nastavení zobrazit.

1. Zastavte bicykl.
2. Následujícím postupem přepněte na nabídku nastavení.
 - Zajištěte, aby na obrazovce nebylo zobrazeno [DST] a potom přidržeťte Podpora A nebo funkční tlačítko, dokud se obrazovka nepřepne do nabídky nastavení.
 - Podržeťte tlačítka Podpora X a Podpora Y, dokud se obrazovka nepřepne do nabídky nastavení.

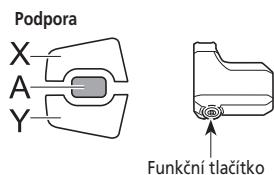

< Hlavní obrazovka >



< Obrazovka nabídky nastavení >



3. Vyberte položku nabídky.

(1) Stiskem tlačítka Podpora X nebo Podpora Y přesuňte kurzor na nabídku nastavení.

(2) Stiskněte funkční tlačítko.

Zobrazení se přepne na vybranou položku nabídky. Při používání cyklocomputeru SW-E6010 je ovládání možné také tlačítkem Podpora A.

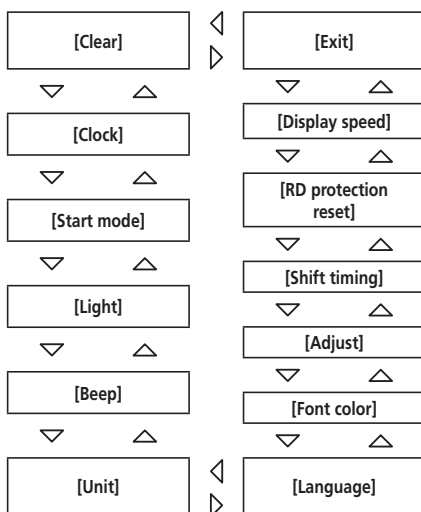
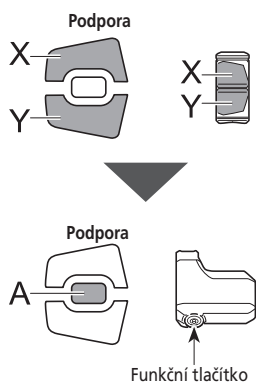

Konfigurovatelné položky	Podrobnosti
[Clear]	Vynulování nastavení
[Clock]	Nastavení hodin
[Start mode]*1	Nastavení převodového stupně pro rozjezd.
[Light]	Zapnutí/vypnutí světla
[Beep]	Zapnutí/vypnutí zvukového signálu
[Unit]	Přepínání mezi jednotkami km nebo míle
[Language]	Nastavení jazyka
[Font color]	Nastavení barvy písma
[Shift timing]*2	Nastavení motorové řadič jednotky
[RD protection reset]*3	Reset ochranné funkce RD*
[Display speed]	Nastavení zobrazené rychlosti tak, aby odpovídala dalšímu zařízení.
[Exit]	Návrat na hlavní obrazovku

* 1 Pouze pro elektronické řazení převodů s nábojem s vnitřním řazením

* 2 Pouze pro elektronické řazení

* 3 Pouze pro elektronické řazení převodů se zadním měničem převodů

■ [Clear] Vynulování nastavení

Vynulování ujeté vzdálenosti nebo hodnot nastavení.

1. Vstupte do nabídky [Clear].

- (1) Otevřete nabídku nastavení.
- (2) Stiskněte Podpora X nebo Podpora Y, pak vyberte [Clear] a stiskněte Podpora A nebo funkční tlačítko.

2. Stiskem tlačítka Podpora X nebo Podpora Y vyberte, co chcete resetovat.

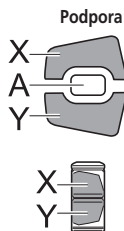

Konfigurovatelné položky	Podrobnosti
[Exit]	Návrat do menu nastavení.
[DST]	Resetování ujeté vzdálenosti. Vynulováním ujeté vzdálenosti se také vynulují údaje [DST] (Ujetá vzdálenost), [TIME] / [TME] (doba jízdy), [AVG] (Průměrná rychlost) a [MAX] (Maximální rychlost).
[Default]*	Restování hodnot nastavení cyklocomputeru.

* Pouze SC-E6100

Položky a výchozí hodnoty resetované pomocí položky [Default]:

- [Backlight]: [ON]
- [Beep]: [ON]
- [Unit]: [km]
- [Language]: [English]
- [Brightness]: [3]
- [Font color]: [White]

< SC-E6100 >



< SC-E7000 >



3. Vybranou položku vynulujete stisknutím funkčního tlačítka.

Při používání cyklocomputeru SW-E6010 je ovládání možné také tlačítkem Podpora A.

* Obrazovka se automaticky vrátí na obrazovku nabídky nastavení.

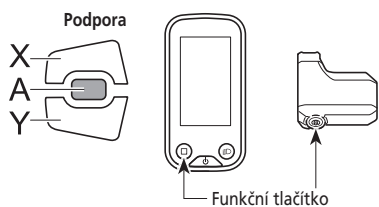

■ [Clock] Nastavení času

Nastavte aktuální čas. Nejdřív nastavte hodiny a poté minuty.

V kroku 2 a 4 níže uvedeného postupu můžete hodnoty rychle měnit podržením tlačítka Podpora X nebo Podpora Y.

1. Vstupte do nabídky [Clock].

- (1) Otevřete nabídku nastavení.
- (2) Stiskněte Podpora X nebo Podpora Y, pak vyberte [Clock] a stiskněte Podpora A nebo funkční tlačítko.

2. Stiskem tlačítka Podpora X nebo Podpora Y nastavte čas.

- Stiskem tlačítka Podpora X zvyšujete hodnotu.
- Stiskem tlačítka Podpora Y snižujete hodnotu.



< SC-E6100 >

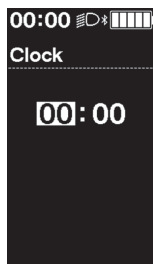

< SC-E7000 >



3. Nastavení potvrdíte stiskem tlačítka Podpora A nebo funkčního tlačítka. Kurzor se přesune na minuty.

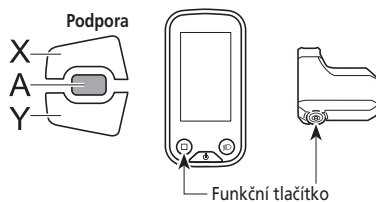

< SC-E6100 >



< SC-E7000 >



4. Stiskem tlačítka Podpora X nebo Podpora Y nastavíte minuty.

- Stiskem tlačítka Podpora X zvyšujete hodnotu.
- Stiskem tlačítka Podpora Y snižujete hodnotu.



< SC-E6100 >

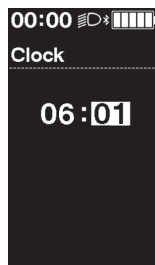

< SC-E7000 >



5. Nastavení potvrdíte stiskem tlačítka Podpora A nebo funkčního tlačítka.

- * Obrazovka se automaticky vrátí na obrazovku nabídky nastavení.

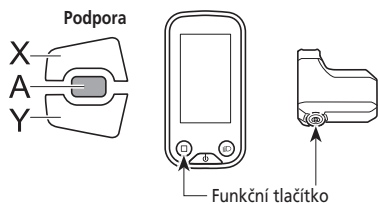

■ [Start mode] Nastavení režimu pro rozjezd

Nastavení rozjezdového převodového stupně funkce režim pro rozjezd.

Když startujete z klidové polohy, převodový stupeň je možné automaticky přeřadit na zde zadanou hodnotu.

- Otevřete nabídku [Start mode].
 - Otevřete nabídku nastavení.
 - Stiskněte Podpora X nebo Podpora Y, pak vyberte [Clock] a stiskněte Podpora A nebo funkční tlačítko.
- Stiskem tlačítka Podpora X nebo Podpora Y přesuňte kurzor na položku, kterou chcete konfigurovat.



Konfigurovatelné položky	Podrobnosti
[OFF]	Bez nastavení
[1 - 11]	Rychlost 1-11 *

* Položky nastavení se budou lišit podle používaného náboje s vnitřním řazením.

- Nastavení potvrdíte stiskem tlačítka Podpora A nebo funkčního tlačítka.

* Obrazovka se automaticky vrátí na obrazovku nabídky nastavení.

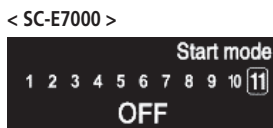
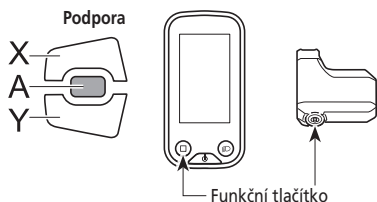

■ [Backlight] Nastavení podsvícení (pouze SC-E6100)

Konfigurace podsvícení displeje.

1. Vstupte do nabídky [Backlight].
 - (1) Otevřete nabídku nastavení.
 - (2) Stiskněte Podpora X nebo Podpora Y, pak vyberte [Backlight] a stiskněte Podpora A nebo funkční tlačítko.
2. Stiskem tlačítka Podpora X nebo Podpora Y přesuňte kurzor na položku, kterou chcete konfigurovat.

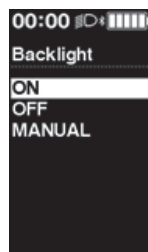

Konfigurovatelné položky	Podrobnosti
[ON]	Vždy zapnuto
[OFF]	Vždy vypnuto
[MANUAL]	Zapíná a vypíná se spolu s osvětlením napájeným akumulátorem

3. Nastavení potvrdíte stiskem tlačítka Podpora A nebo funkčního tlačítka.
* Obrazovka se automaticky vrátí na obrazovku nabídky nastavení.

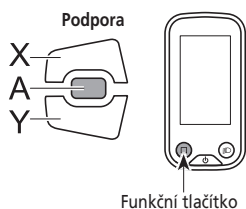

■ [Brightness] Nastavení jasu podsvícení displeje (pouze SC-E6100)

Nastavení jasu displeje.

1. Vstupte do nabídky [Brightness].

- (1) Otevřete nabídku nastavení.
- (2) Stiskněte Podpora X nebo Podpora Y, pak vyberte [Brightness] a stiskněte Podpora A nebo funkční tlačítko.

2. Opakovaným stiskem tlačítka Podpora X nebo Podpora Y nastavte jas.

Jas lze nastavit na jednu z pěti úrovní.

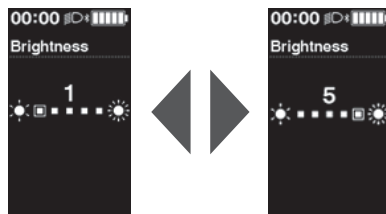
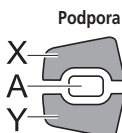

3. Nastavení potvrdíte stiskem tlačítka Podpora A nebo funkčního tlačítka.

* Obrazovka se automaticky vrátí na obrazovku nabídky nastavení.

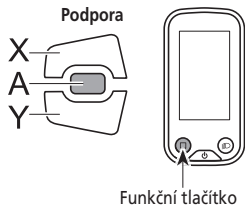

■ [Light] Světla zap./vyp. (pouze SC-E7000)

Konfigurace nastavení osvětlení napájeného akumulátorem.

1. Vstupte do nabídky [Light].
 - (1) Otevřete nabídku nastavení.
 - (2) Stiskněte Podpora X nebo Podpora Y, pak vyberte [Light] a stiskněte Podpora A nebo funkční tlačítko.
2. Stiskem tlačítka Podpora X nebo Podpora Y vyberte požadované nastavení.

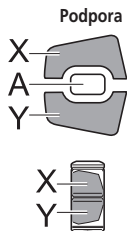

Konfigurovatelné položky	Podrobnosti
[ON]	Světlo stále svítí
[OFF]	Světlo je trvale zhasnuté

3. Nastavení potvrdíte stiskem tlačítka Podpora A nebo funkčního tlačítka.

* Po potvrzení se obrazovka automaticky vrátí na obrazovku se seznamem nabídek.

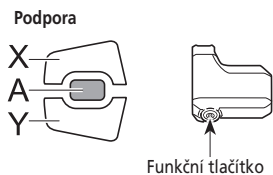

■ [Beep] Nastavení zvukové signalizace

Zapněte nebo vypněte zvukovou signalizaci.

I když je položka [Beep] nastavena na hodnotu [OFF], spustí se zvuková signalizace v případě, že dojde k nesprávnému použití, systémové chybě apod.

1. Vstupte do nabídky [Beep].

- (1) Otevřete nabídku nastavení.
- (2) Stiskněte Podpora X nebo Podpora Y, pak vyberte [Beep] a stiskněte Podpora A nebo funkční tlačítko.

2. Stiskem tlačítka Podpora X nebo Podpora Y přesuňte kurzor na položku, kterou chcete konfigurovat.



Konfigurovatelné položky	Podrobnosti
[ON]	Zapnutí zvukové signalizace
[OFF]	Vypnutí zvukové signalizace

< SC-E6100 >



< SC-E7000 >



3. Nastavení potvrdíte stiskem tlačítka Podpora A nebo funkčního tlačítka.

* Obrazovka se automaticky vrátí na obrazovku nabídky nastavení.

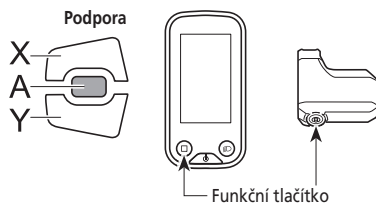

■ [Unit] Přepínání km/míle

Přepínejte mezi kilometry a mílemi.

1. Vstupte do nabídky [Unit].
 - (1) Otevřete nabídku nastavení.
 - (2) Stiskněte Podpora X nebo Podpora Y, pak vyberte [Unit] a stiskněte Podpora A nebo funkční tlačítko.
2. Stiskem tlačítka Podpora X nebo Podpora Y přesuňte kurzor na položku, kterou chcete konfigurovat.



Konfigurovatelné položky	Podrobnosti
[km]	Zobrazení v km
[mile]	Zobrazení v mílích

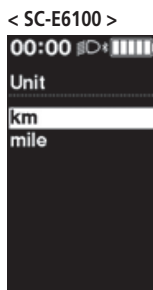

3. Nastavení potvrďte stiskem tlačítka Podpora A nebo funkčního tlačítka.
* Obrazovka se automaticky vrátí na obrazovku nabídky nastavení.

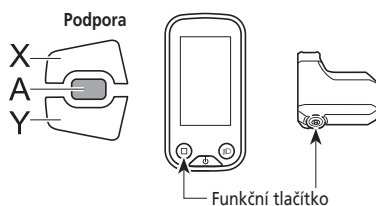

■ [Language] Nastavení jazyka

Nastavení jazyka displeje

1. Vstupte do nabídky [Language].
 - (1) Otevřete nabídku nastavení.
 - (2) Stiskněte Podpora X nebo Podpora Y, pak vyberte [Language] a stiskněte Podpora A nebo funkční tlačítko.
2. Stiskem tlačítka Podpora X nebo Podpora Y přesuňte kurzor na položku, kterou chcete konfigurovat.



Konfigurovatelné položky
[English]
[Français]
[Deutsch]
[Nederlands]
[Italiano]
[Español]

3. Nastavení potvrďte stiskem tlačítka Podpora A nebo funkčního tlačítka.

* Obrazovka se automaticky vrátí na obrazovku nabídky nastavení.

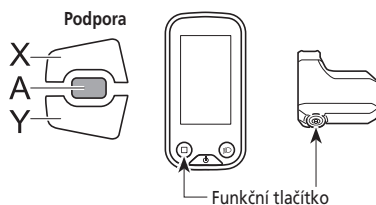

< SC-E6100 >



< SC-E7000 >



■ [Font color] Nastavení barvy písma

Přepínejte barvu znaků displeje mezi černou a bílou.

- Otevřete nabídku [Font color].
 - Otevřete nabídku nastavení.
 - Stiskněte Podpora X nebo Podpora Y, pak vyberte [Font color] a stiskněte Podpora A nebo funkční tlačítko.
- Stiskem tlačítka Podpora X nebo Podpora Y přesuňte kurzor na položku, kterou chcete konfigurovat.

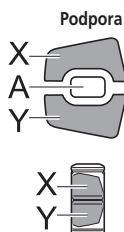

Konfigurovatelné položky
[White]
[Black]

< SC-E6100 >

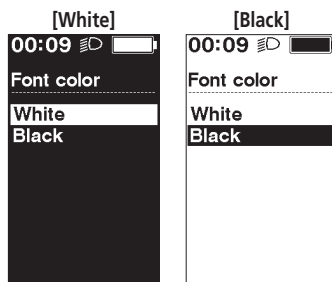

< SC-E7000 >

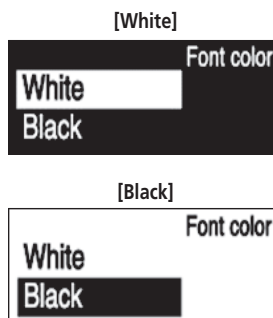

- Nastavení potvrdíte stiskem tlačítka Podpora A nebo funkčního tlačítka.

* Obrazovka se automaticky vrátí na obrazovku nabídky nastavení.

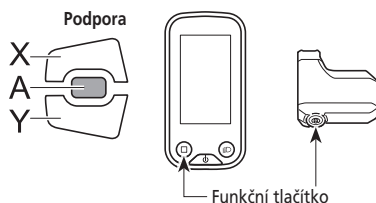

■ [Adjust] Nastavení řazení převodů s motorovou řadičí jednotkou

Pokud potřebujete seřadit motorovou řadičí jednotku, obraťte se na místo zakoupení.

■ [Shift timing] Nastavení automatické rychlosti řazení převodů

Seřídte časování řazení režimu automatického řazení.

Toto nastavení se používá, když se v ručním režimu řazení zobrazuje doporučení pro řazení.

1. Otevřete nabídku [Shift timing]

- (1) Otevřete nabídku nastavení.
- (2) Stiskněte Podpora X nebo Podpora Y, pak vyberte [Shift timing] a stiskněte Podpora A nebo funkční tlačítko.

2. Stiskem spínače Podpora X nebo Podpora Y nastavte požadované hodnoty.

- Stiskem tlačítka Podpora X a nastavením vyšší hodnoty nastavíte časování řazení pro snazší šlapání.
- Stiskem spínače Podpora Y a nastavením nižší hodnoty nastavíte časování řazení pro těžší šlapání.

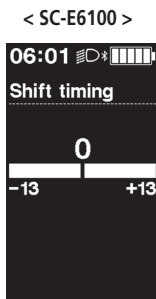
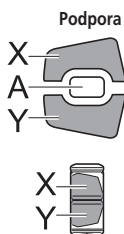

< SC-E7000 >



3. Nastavení potvrdíte stiskem tlačítka Podpora A nebo funkčního tlačítka.

* Obrazovka se automaticky vrátí na obrazovku nabídky nastavení.

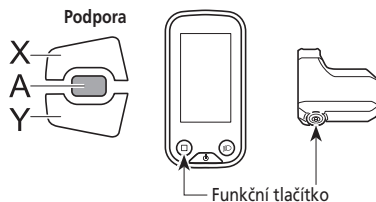

■ [Shifting advice] Nastavení nápovědy pro řazení (pouze SC-E6100)

Zapněte nebo vypněte funkci doporučení pro řazení.

Pokud je [ON], pak v režimu ručního řazení na základě jízdních podmínek bicyklu doporučuje, kdy přeřadit.

1. Otevřete nabídku [Shifting advice].

(1) Otevřete nabídku nastavení.

(2) Stiskněte Podpora X nebo Podpora Y, pak vyberte [Shifting advice] a stiskněte Podpora A nebo funkční tlačítko.

2. Stiskem tlačítka Podpora X nebo Podpora Y přesuňte kurzor na položku, kterou chcete konfigurovat.

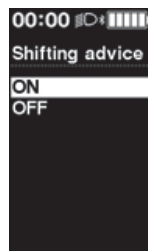
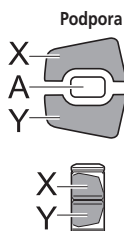

Konfigurovatelné položky	Podrobnosti
[ON]	Zapnutí funkce doporučení pro řazení
[OFF]	Vypnutí funkce doporučení pro řazení

3. Nastavení potvrdíte stiskem tlačítka Podpora A nebo funkčního tlačítka.

* Obrazovka se automaticky vrátí na obrazovku nabídky nastavení.

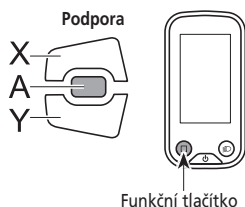

■ [RD protection reset] Funkce ochrany RD

Za účelem ochrany systému při pádu bicyklu s následným tvrdým nárazem se aktivuje funkce ochrany RD a okamžitě přeruší spojení mezi motorem a kloubem, což má za následek, že zadní měnič převodů přestane fungovat. Po resetu funkce ochrany RD dojde k obnovení propojení motoru a kloubu a také k obnovení fungování zadního měniče převodů.

1. Otevřete nabídku [RD protection reset].

- (1) Otevřete nabídku nastavení.
- (2) Stiskněte Podpora X nebo Podpora Y, pak vyberte [RD protection reset] a stiskněte Podpora A nebo funkční tlačítko.

2. Stiskem tlačítka Podpora X nebo Podpora Y vyberte položku [OK].

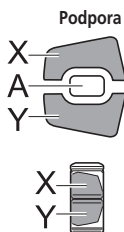

Konfigurovatelné položky	Podrobnosti
[OK]	Provedení „resetu funkce ochrany RD“.
[Cancel]	Zrušení akce a návrat do nabídky nastavení.

3. Stiskněte tlačítko Podpora A nebo funkční tlačítko.

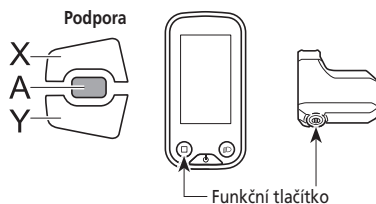

4. Otočte klikou.

Obnoví se propojení motoru a kloubu.

< SC-E6100 >

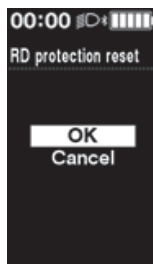

< SC-E7000 >



< SC-E6100 >



< SC-E7000 >



■ [Display speed] Nastavení zobrazené rychlosti

Nastaví zobrazenou rychlost, když existuje rozdíl mezi rychlostí zobrazenou na cyklocomputeru a dalších zařízeních.

Pokud je displej na cyklocomputeru nastavený, může být skutečná rychlost vyšší než zobrazená rychlost. Toto mějte na paměti při jízdě v místech s omezením rychlosti.

1. Vstup do menu [Display speed].

- (1) Otevřete nabídku nastavení.
- (2) Stiskněte Podpora X nebo Podpora Y, pak vyberte [Display speed] a následně stiskněte funkční tlačítko. Při používání cyklocomputeru SW-E6010 je ovládání možné také tlačítkem Podpora A.

2. Stiskem Podpora X nebo Podpora Y nastavte požadovanou hodnotu.

- Stiskem spínače Podpora X zvyšujete hodnotu. Hodnota zobrazená pro rychlost se zvyšuje.
- Stiskem spínače Podpora Y snižujete hodnotu. Hodnota zobrazená pro rychlost se snižuje.



< SC-E6100 >

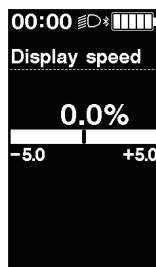

< SC-E7000 >

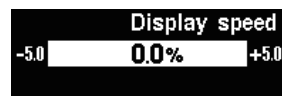

3. Nastavení potvrdíte stiskem tlačítka Podpora A nebo funkčního tlačítka.

- * Obrazovka se automaticky vrátí na obrazovku nabídky nastavení.

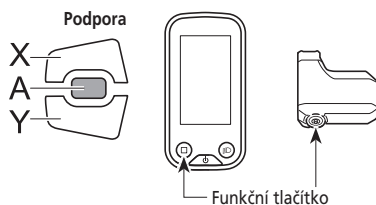

■ [Exit] Zavření obrazovky nabídky nastavení

Návrat na hlavní obrazovku.

1. Otevřete nabídku nastavení.

2. Stiskněte Podpora X nebo Podpora Y, vyberte [Exit] a stiskněte Podpora A nebo funkční tlačítko.

- Při používání cyklocomputeru SW-E6010 je ovládání možné také tlačítkem Podpora A.

- * Obrazovka se automaticky vrátí na obrazovku nabídky nastavení.

Nastavení (EW-EN100)

Funkci nastavení nelze používat při jízdě na bicyklu.

■ RD protection reset (Reset funkce ochrany RD)

Za účelem ochrany systému při pádu bicyklu s následným tvrdým nárazem se aktivuje funkce ochrany RD a okamžitě přeruší spojení mezi motorem a kloubem, což má za následek, že zadní měnič převodů přestane fungovat. Po resetu funkce ochrany RD dojde k obnovení propojení motoru a kloubu a také k obnovení fungování zadního měniče převodů.

1. Podržte tlačítko (po dobu asi osmi sekund), dokud nezačne dioda 1 blikat červeně.
Jakmile dioda 1 bliká, tlačítko pusťte. Jestliže dioda 1 bliká červeně, systém je v režimu resetu funkce ochrany RD.
2. Otočte klikou.
Obnoví se propojení motoru a kloubu.

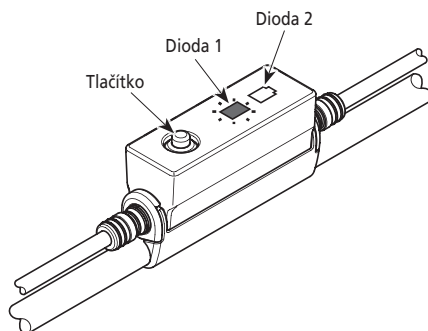

■ Adjust (Seřídít)

Řazení převodů lze seřizovat pouze při použití motorové řídicí jednotky.
Pokud potřebujete seřídít měnič převodů, obraťte se na místo zakoupení.

Připojení a komunikace se zařízeními

Chcete-li konfigurovat systém a aktualizovat firmware, musí být bicykl připojen k vhodnému zařízení (počítač/tablet).

Ke konfiguraci systému SHIMANO STEPS a aktualizaci firmwaru je potřebná aplikace E-TUBE PROJECT.

Aplikaci E-TUBE PROJECT si můžete stáhnout ze stránek podpory (<https://e-tubeproject.shimano.com>).

Pokyny pro instalaci aplikace E-TUBE PROJECT naleznete na webových stránkách.

- Připojení k zařízením není možné během nabíjení.
- K propojení systému SHIMANO STEPS s počítačem je potřeba SM-PCE1/SM-PCE02 a SM-JC40/SM-JC41.
- Firmware může být bez upozornění změněn.

V případě potřeby se obraťte na místo zakoupení.

■ Bezdrátové funkce

Funkce

Nejnovější funkce lze získat aktualizací softwaru pomocí aplikace E-TUBE PROJECT. Bližší informace vám poskytne místo zakoupení.

Připojení ANT

Bezdátová jednotka dokáže posílat veškeré informace, které lze zobrazit na hlavní obrazovce cyklocomputeru, na externí zařízení.

Připojení Bluetooth® LE

Bezdátová jednotka dokáže posílat veškeré informace, které lze zobrazit na hlavní obrazovce cyklocomputeru, na externí zařízení.

Aplikaci E-TUBE PROJECT pro chytré telefony a tablety lze používat po navázání spojení Bluetooth LE pomocí chytrého telefonu nebo tabletu.

Ke kontrole jízdních údajů můžete používat E-TUBE RIDE na chytrém telefonu připojeném přes Bluetooth® LE, dokonce i když používáte EW-EN100.

Navázání spojení

Aby bylo možné navázat spojení, musí být zařízení připojené k cyklocomputeru SC-E6100, SC-E7000 nebo EW-EN100 v režimu spojení. Informace, jak uvést zařízení do režimu spojení, naleznete v návodu k použití zařízení.

2,4GHz digitální bezdrátový systém

2,4GHz digitální bezdrátová technologie je stejná jako technologie používaná ke komunikaci v bezdrátových sítích LAN.

Velmi zřídka může nastat situace, kdy následující podmínky mohou způsobovat silné elektromagnetické vlnění či rušení, které je příčinou nesprávných měření.

- poblíž televizorů, počítačů, rádií a motorů nebo při jízdě v autě nebo vlakem,
- poblíž železničních přejezdů a železničních tratí, v okolí televizních vysílačů a radarových základen,
- poblíž jiných bezdrátových počítačů nebo digitálně řízeného osvětlení.

Specifikace bezdrátového systému

Č. modelu	SC-E6100	SC-E7000	EW-EN100
Frekvenční pásmo	2 402–2 480 MHz	2 402–2 480 MHz	2 402–2 480 MHz
Maximální radiofrekvenční výkon	+4 dBm	+4 dBm	+4 dBm
Verze firmwaru	4.0.0	4.0.0	4.0.0

■ Hlášení poruch pomocí LED kontrolky akumulátoru

Systémové chyby a podobná varování jsou hlášeny LED kontrolkami akumulátoru pomocí světelných schémat.

Pokud se situace nezlepší, obraťte se na místo zakoupení.

Typ hlášené chyby	Příčina poruchy	Světelné schéma *1	Řešení
Systémová chyba	Chyba komunikace se systémem bicyklu		Ujistěte se, že vodič není uvolněný nebo nesprávně zapojený.
Tepelná ochrana	Pokud teplota překročí stanovené provozní meze, dojde k odpojení výstupu akumulátoru.		Uložte akumulátor na chladném a stinném místě, dokud jeho vnitřní teplota dostatečně neklesne.
Chyba bezpečnostního ověření	Není připojena originální pohonná jednotka. Některý z vodičů je odpojený.		Propojte originální akumulátor a pohonnou jednotku. Zkontrolujte stav vodičů.
Chyba nabíjení	Toto hlášení se objeví, když dojde k chybě při nabíjení.		Odpojte nabíječku od akumulátoru a stiskněte vypínač akumulátoru. Pokud problém přetrvává, obraťte se na své zastoupení.
Porucha akumulátoru	Elektrická porucha uvnitř akumulátoru		Pomocí vypínače akumulátoru vypněte napájení, poté jej znovu zapněte.

*1 ● : Nesvítí ○ : Svítí ☼ : Bliká

■ Chybové zprávy na cyklocomputeru

Varování

Jestliže je situace vyřešena, tento indikátor zmizí.

Pokud se stav nezlepší, poraďte se s prodejcem.

< SC-E6100 >



< SC-E7000 >



Kód	Kdy se kód zobrazí	Provozní omezení při zobrazení tohoto upozornění	Řešení
W011	Nelze stanovit rychlost jízdy.	Může dojít ke snížení maximální rychlosti, do které je aktivní podpora šlapání. (Podpora šlapání je aktivní do rychlosti 25 km/h při použití nejtěžšího převodu.)	Požádejte o podporu místo zakoupení nebo prodejce bicyklů, protože je možné, že došlo k jedné z následujících věcí: <ul style="list-style-type: none"> • Snímač rychlosti je namontován v nesprávné poloze. • Uvolnil se magnet dodaný s brzdovým kotoučem.
W013	Čidlo točivého momentu nebylo úspěšně aktivováno.	Podpora může být menší než obvykle.	Sundejte nohy z pedálů a stiskem vypínače akumulátoru opět zapněte napájení.
W020	Pokud teplota překročí stanovené provozní meze, dojde k odpojení výstupu akumulátoru.	Nespustí se žádná systémová funkce.	Pokud došlo k překročení teploty, při které lze provádět vybíjení, umístěte akumulátor na chladném a stinném místě, dokud jeho vnitřní teplota dostatečně neklesne. Pokud došlo k poklesu pod teplotu, při které lze provádět vybíjení, umístěte akumulátor uvnitř, dokud se jeho vnitřní teplota neustálí na vhodné hodnotě.
W032	Namísto mechanického měniče převodů může být nainstalován elektronický měnič převodů.	Podpora v režimu [WALK] může být menší než obvykle. * V některých regionech nemusí být režim podpory při chůzi dostupný.	Znovu nainstalujte měnič převodů, pro který je v systému nakonfigurována podpora.

Chyba

Pokud se chybová zpráva zobrazuje na celé obrazovce, obnovte zobrazení podle postupu níže.

- Stiskněte vypínač akumulátoru.
- Vyměňte akumulátor z držáku akumulátoru.

POZNÁMKA

Pokud se situace nezlepšila ani po opětovném zapnutí, poraďte se s distributorem.

< SC-E6100 >



< SC-E7000 >



Kód	Kdy se kód zobrazí	Provozní omezení při zobrazení této chyby	Řešení
E010	Byla zjištěna chyba systému.	Při jízdě není patrná podpora šlapání.	Zapněte vypínač akumulátoru.
E013	Byla zjištěna anomálie ve firmwaru pohonné jednotky.	Při jízdě není patrná podpora šlapání.	Obráťte se na místo zakoupení nebo na cykloprodejce.
E014	Snímač rychlosti je možná osazený v nesprávné poloze.	Při jízdě není patrná podpora šlapání.	Obráťte se na místo zakoupení nebo na cykloprodejce.
E020	Byla zjištěna chyba v komunikaci mezi akumulátorem a pohonnou jednotkou.	Při jízdě není patrná podpora šlapání.	Zkontrolujte, zda je vodič mezi pohonnou jednotkou a akumulátorem správně zapojený.
E021	Akumulátor, který je připojen k pohonné jednotce, vyhovuje systémovým standardům, ale není podporován.	Při jízdě není patrná podpora šlapání.	Stiskem napájecího tlačítka na akumulátoru ho znovu zapněte.
E022	Akumulátor, který je připojen k pohonné jednotce, nevyhovuje systémovým standardům.	Nespustí se žádná systémová funkce.	Stiskem napájecího tlačítka na akumulátoru ho znovu zapněte.
E023	Elektrická porucha uvnitř akumulátoru.	Nespustí se žádná systémová funkce.	Pomocí vypínače akumulátoru vypněte napájení, poté jej znovu zapněte.
E024	Chyba komunikace se systémem bicyklu.	Nespustí se žádná systémová funkce.	Ujistěte se, že lanko není uvolněné nebo nesprávně zapojené.

Kód	Kdy se kód zobrazí	Provozní omezení při zobrazení této chyby	Řešení
E025	Zobrazí se, když není připojena originální pohonná jednotka. Zobrazí se, když je některé z lanek odpojené.	Nespustí se žádná systémová funkce.	Připojte originální akumulátor a pohonnou jednotku. Zkontrolujte stav lanek.
E030	Nainstalovaná komponenta řazení se liší od komponenty nakonfigurované v systému.	Při jízdě není patrná podpora šlapání.	Požádejte o pomoc místo zakoupení nebo prodejce bicyklů.
E033	Aktuální firmware není kompatibilní s tímto systémem.	Při jízdě není patrná podpora šlapání.	Připojte se k aplikaci E-TUBE PROJECT a aktualizujte firmware všech jednotek na nejnovější verzi.
E043	Mohlo dojít k poškození části firmwaru cyklocomputeru.	Při jízdě není patrná podpora šlapání.	Obratťe se na místo zakoupení nebo na cykloprodejce.

■ Hlášení chyb (EW-EN100)

Když se objeví chyba, dvě diody na EW-EN100 začnou najednou rychle červeně blikat.

Jestliže k tomu dojde, postupujte podle některého z postupů níže a resetujte indikátor.

- Vypněte napájení stisknutím vypínače akumulátoru.
- Sundejte akumulátor z držáku.

Pokud se situace nezlepšila ani po opětovném zapnutí, obraťte se na místo zakoupení nebo distributora.

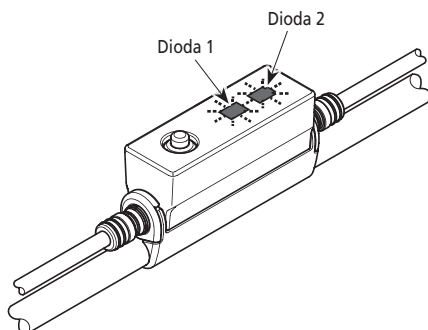

■ Řešení potíží

Podpora šlapání

Příznaky	Možná příčina	Řešení
Podpora šlapání není patrná.	Je akumulátor dostatečně nabitý?	Zkontrolujte úroveň nabití akumulátoru. Je-li akumulátor téměř vybitý, nabijte ho.
	Zdoláváte dlouhá stoupání za letního počasí nebo podnikáte dlouhé jízdy s větší zátěží? Akumulátor může být přehřátý.	Vypněte napájení, chvíli vyčkejte a znovu zkontrolujte funkci.
	Mohlo dojít k nesprávnému zapojení pohonné jednotky, cyklocomputeru nebo spínače podpory, nebo jde o poruchu nejméně jednoho z těchto komponentů.	Kontaktujte místo zakoupení.
	Není rychlost příliš vysoká?	Zkontrolujte ji na displeji cyklocomputeru. Podpora funguje jen do rychlosti 25 km/h.
Podpora šlapání není patrná.	Šlapete do pedálů?	Bicykl není motorka, je nutné šlapat do pedálů.
	Není režim podpory nastaven na [OFF]?	Nastavte režim podpory na [HIGH]. Pokud není podpora šlapání stále patrná, obraťte se na místo zakoupení.
	Je napájení systému zapnuté?	Pokud po provedení níže popsaných úkonů není stále patrná podpora šlapání, obraťte se na místo zakoupení. SC-E7000 Zapněte napájení stisknutím vypínače akumulátoru. SC-E6100 Zapnutí provedete stisknutím tlačítka pro vypnutí cyklocomputeru nebo vypínače akumulátoru.
Ujetá vzdálenost s podporou šlapání je příliš krátká.	Ujetá vzdálenost se může zkrátit vlivem jízdních podmínek, řazení převodových stupňů a zapnutím osvětlení.	Zkontrolujte úroveň nabití akumulátoru. Je-li akumulátor téměř vybitý, nabijte ho.
	V zimním období se parametry akumulátoru zhoršují.	Nejde o příznak poruchy.
	Akumulátor je spotřební zboží. Opakované nabíjení a dlouhodobé používání způsobuje zhoršování vlastností akumulátoru (ztrátu výkonu).	Pokud je vzdálenost, kterou lze po nabití ujet, velmi krátká, akumulátor nahraďte novým.

Příznaky	Možná příčina	Řešení
Šlapání jde ztuha.	Jsou pláště bicyklu nahuštěny na správný tlak?	Pumpičkou dohustěte pláště.
	Není režim podpory nastaven na [OFF]?	Nastavte režim podpory na [HIGH]. Pokud není podpora šlapání stále patrná, obraťte se na místo zakoupení.
	Akumulátor může být vybitý.	Po důkladném nabití akumulátoru opět vyzkoušejte úroveň podpory šlapání. Pokud není podpora šlapání stále patrná, obraťte se na místo zakoupení.
	Nezapnuli jste napájení s nohama na pedálech?	Zapněte znovu napájení, aniž byste vyvíjeli tlak na pedály. Pokud není podpora šlapání stále patrná, obraťte se na místo zakoupení.

Akumulátor

Příznaky	Možná příčina	Řešení
Všech pět indikátorů stavu akumulátoru stále svítí.	Verze firmwaru pohonné jednotky může být zastaralá.	Obraťte se na místo zakoupení a zkontrolujte verzi firmwaru.
Akumulátor se rychle vybíjí.	Akumulátor může být na konci své životnosti.	Vyměňte akumulátor za nový.
Akumulátor nelze nabíjet.	Je napájecí zástrčka nabíječky správně zapojena v elektrické zásuvce?	Odpojte a zapojte napájecí zástrčku nabíječky a opakujte nabíjení. Pokud akumulátor i nadále nelze nabíjet, kontaktujte místo zakoupení.
	Je konektor nabíjecího kabelu správně zapojený v akumulátoru?	Odpojte a zapojte konektor nabíjecího kabelu a opakujte nabíjení. Pokud akumulátor i nadále nelze nabíjet, kontaktujte místo zakoupení.
	Je nabíjecí adaptér správně připojený k nabíjecí zástrčce nebo do nabíjecího portu akumulátoru?	Správně připojte nabíjecí adaptér k nabíjecí zástrčce nebo do nabíjecího portu akumulátoru a nabíjejte znovu. Pokud se akumulátor stále nenabíjí, obraťte se na místo zakoupení.
	Nejsou připojovací konektory nabíječky, nabíjecího adaptéru či akumulátoru znečištěné?	Otřete připojovací konektory suchou textilií a vyčistěte je, poté opakujte nabíjení. Pokud akumulátor i nadále nelze nabíjet, kontaktujte místo zakoupení.
Po připojení nabíječky se akumulátor nezačne nabíjet.	Akumulátor může být na konci své životnosti.	Vyměňte akumulátor za nový.
Akumulátor a nabíječka se zahřívají.	Teplota nabíječky nebo akumulátoru je mimo provozní rozsah teplot.	Přerušte nabíjení, chvíli počkejte a poté pokračujte. Pokud je akumulátor příliš horký na dotyk, může jít o příznak problému. Kontaktujte místo zakoupení.
Nabíječka je horká.	Pokud je nabíječka nepřetržitě používána k nabíjení akumulátorů, zahřeje se.	Chvíli počkejte a po vychladnutí pokračujte v nabíjení.

Priznaky	Možná příčina	Řešení
Kontrolka nabíječky nesvíí.	Je konektor nabíjecího kabelu správně zapojený v akumulátoru?	Zkontrolujte, zda nabíjecí konektor není znečištěný. Pokud nedojde ke zlepšení, kontaktujte místo zakoupení.
	Je akumulátor plně nabitý?	Jakmile je akumulátor plně nabitý, na nabíječe zhasne kontrolka, což není příznakem poruchy. Odpojte a zapojte napájecí zástrčku nabíječky a opakujte nabíjení. Pokud kontrolka na nabíječe stále nesvíí, obraťte se na místo zakoupení.
Akumulátor nelze vyjmout.		Kontaktujte místo zakoupení.
Akumulátor nelze vložit.		Kontaktujte místo zakoupení.
Došlo k úniku elektrolytu z akumulátoru.		Kontaktujte místo zakoupení.
Akumulátor vydává neobvyklý zápach.		Ihned akumulátor přestaňte používat a kontaktujte místo zakoupení.
Z akumulátoru vychází kouř.		Ihned akumulátor přestaňte používat a kontaktujte místo zakoupení.
Náhradní akumulátor nefunguje.	Firmware pohonné jednotky je možná nekompatibilní s akumulátorem.	Obrat'te se na místo zakoupení a zjistěte informace o kompatibilitě.

Osvětlení

Priznaky	Možná příčina	Řešení
Přední nebo zadní světlo nesvíí ani po stisknutí spínače.	Může jít o špatné nastavení v aplikaci E-TUBE PROJECT.	Kontaktujte místo zakoupení.

Cyklocomputer

Příznaky	Možná příčina	Řešení
Když stisknete vypínač na akumulátoru, nezobrazí se cyklocomputer.	Akumulátor může být málo nabitý.	Nabijte akumulátor a znovu zapněte napájení.
	Je zapnuto napájení?	Přidržením stisknutého tlačítka napájení systém zapnete.
	Probíhá nabíjení akumulátoru?	Napájení nelze zapnout, pokud je akumulátor upevněn na bicyklu a probíhá nabíjení. Ukončete nabíjení.
	Je cyklocomputer správně nasazený na držák?	Nasadte cyklocomputer správně na držák dle pokynů v části „Nasazení a sundání cyklocomputeru“.
	Je správně zapojen konektor elektrického vodiče?	Zkontrolujte, zda není odpojen konektor elektrického vodiče mezi elektromotorem a pohonnou jednotkou. Pokud si nejste jisti, obraťte se na místo zakoupení.
	Může být připojená komponenta, kterou systém nedokáže identifikovat.	Kontaktujte místo zakoupení.
< SC-E6100 > Když stisknete tlačítko pro zapnutí cyklocomputeru, systém se nespustí.	Není nebo nebyl cyklocomputer delší dobu vystaven nízkým teplotám?	Pokud je cyklocomputer delší dobu vystaven nízkým teplotám, nemusí být možné ho zapnout. Zapněte ho stiskem vypínače na akumulátoru. Pokud se i tak nezapne, obraťte se na místo zakoupení.
	Je cyklocomputer správně nasazený na držák?	Nasadte cyklocomputer správně na držák dle pokynů v části „Nasazení a sundání cyklocomputeru“.
Nezobrazuje se převodový stupeň.	Zařazený převod se zobrazuje, pouze pokud je bicykl opatřen motorovou řídicí jednotkou.	Zkontrolujte zapojení konektoru elektrického vodiče. Pokud si nejste jisti, obraťte se na místo zakoupení.
Vypnutí zvukové signalizace.		Změňte nastavení. Viz „[Beep] Nastavení zvukové signalizace“.
< SC-E6100 > Vypnutí podsvícení displeje.		Změňte nastavení. Viz „[Backlight] Nastavení podsvícení (pouze SC-E6100)“.
Zobrazení nabídky nastavení nelze vyvolat při jízdě na bicyklu.	Je-li bicykl v pohybu, nabídku nastavení nelze otevřít. Nejde tedy o příznak poruchy.	Zastavte bicykl a poté proveďte nastavení.

Další

Příznaky	Možná příčina	Řešení
Po stisknutí spínače zazní dva zvukové signály a spínač nelze použít.	Funkce spínače je vypnutá.	Nejde o příznak poruchy.
Zazní tři zvukové signály.	Chyba nebo upozornění.	Signalizuje zobrazení upozornění nebo chyby na cyklocomputeru. Nahlédněte do části „Chybové zprávy cyklocomputeru“ a postupujte podle pokynů pro příslušný kód.
Při použití režimu elektronického řazení se zdá, že úroveň podpory šlapání při řazení klesá.	K tomu dochází z důvodu počítačem nastavované optimální úrovně podpory šlapání.	Nejde o příznak poruchy.
Po změně převodu se ozývá zvuk.		Kontaktujte místo zakoupení.
Od zadního kola se během normální jízdy ozývá zvuk.	Nebylo správně provedeno nastavení řazení převodů.	<p>U mechanického řazení převodů Upravte napětí lanka. Podrobnosti jsou uvedeny v servisních pokynech pro měnič převodů.</p> <p>U motorového řazení převodů Kontaktujte místo zakoupení.</p>
Po zastavení bicyklu nedojde k přeřazení na převod nastavený pro režim pro rozjezd.	Příliš intenzivně jste šlapali do pedálů.	Lehčí šlapání usnadňuje řazení převodů.

*** Číslo klíče**

Číslo na přívěsku klíče je potřebné, pokud potřebujete pořídit náhradní klíče.
Poznamenejte si číslo v rámečku níže a uschovejte ho na bezpečném místě.

Číslo klíče

